

The top of the page features the Siemens logo in a white box on the left. The background is a photograph of a cityscape with a table in the foreground. On the table, there is a tall glass of beer with a thick head of foam, a smaller glass of coffee, a white cup of coffee on a saucer, and a small plate with pastries. The city in the background is densely packed with buildings under a cloudy sky.

SIEMENS

Fully automatic espresso machine

Machine à expresso automatique

Volautomatische espressomachine

Ekspres do kawy

Plně automatický kávovar

Автоматическая кофемашина

Kaffeevollautomat

T1353... / T1355...

siemens-home.bsh-group.com/welcome

en	Instruction manual	6
fr	Mode d'emploi	28
nl	Gebbruiksaanwijzing	53
pl	Instrukcja obsługi	78
cs	Návod k použití	103
ru	Правила пользования	128
de	Gebrauchsanleitung	153

Register
your
product
online



A



B

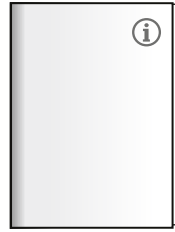

C

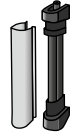

D

1

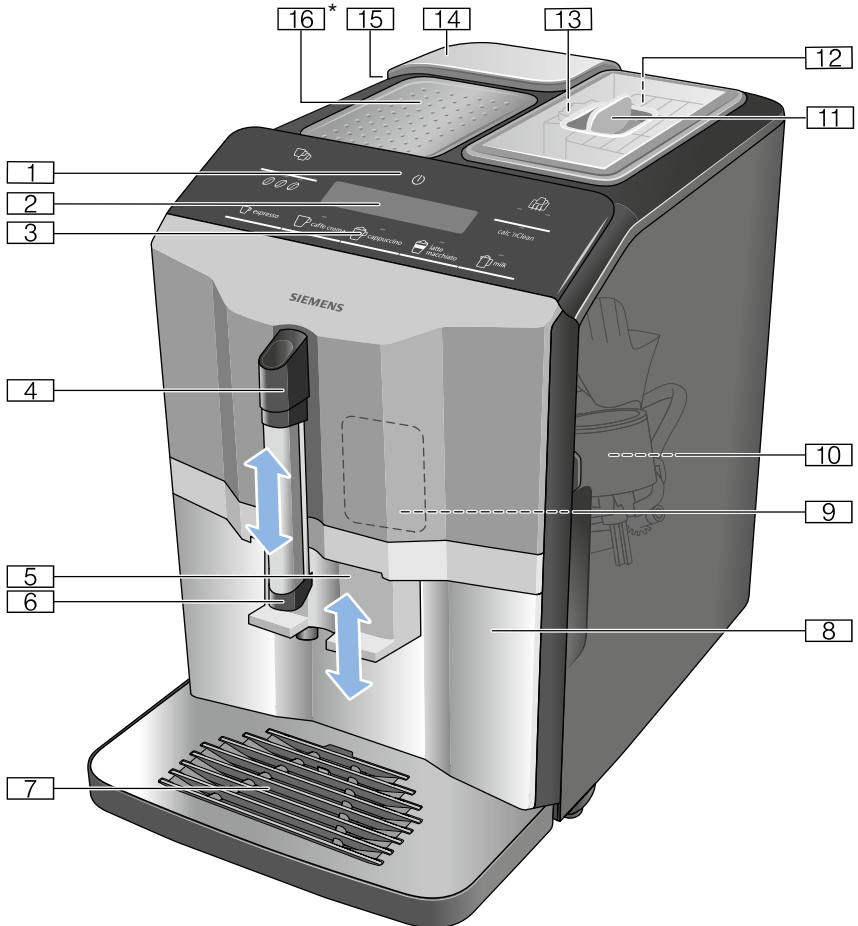

2

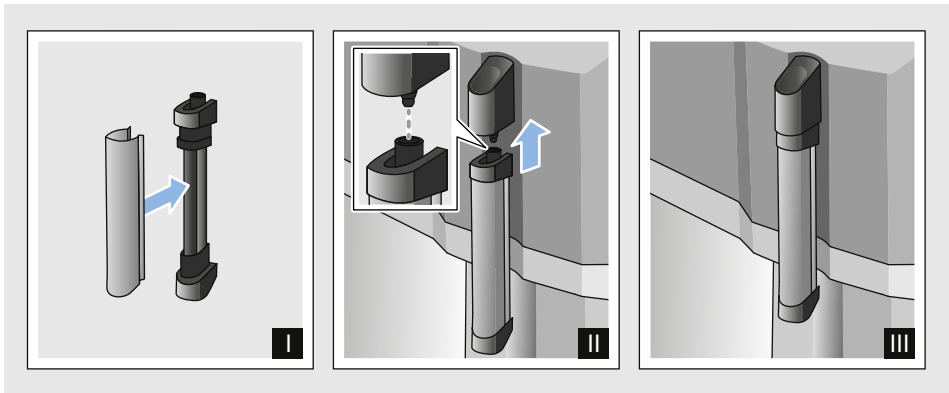

3

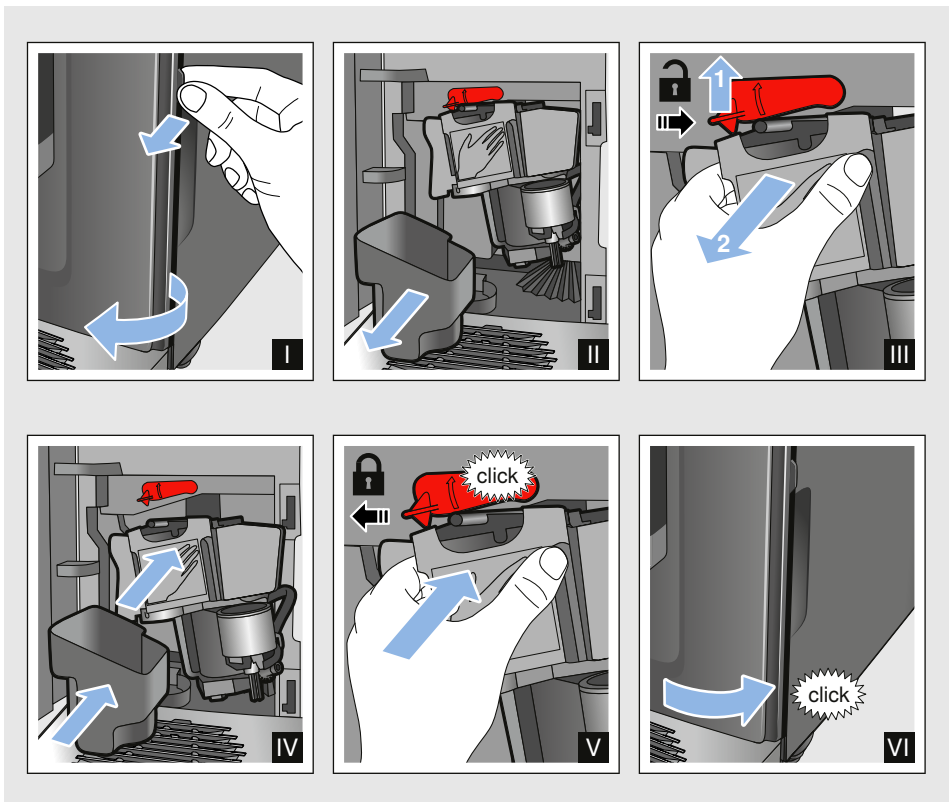

4

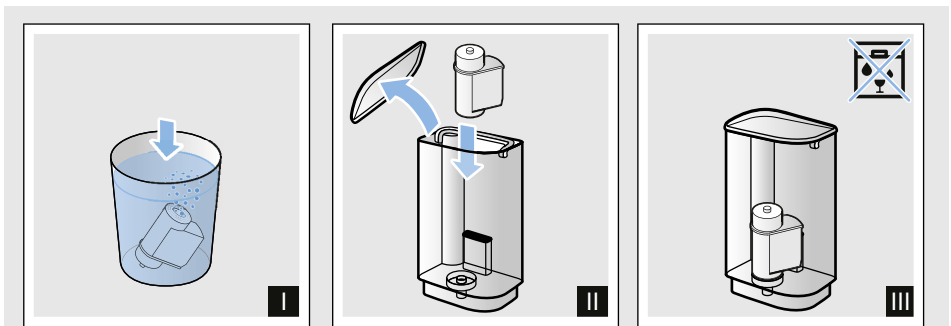
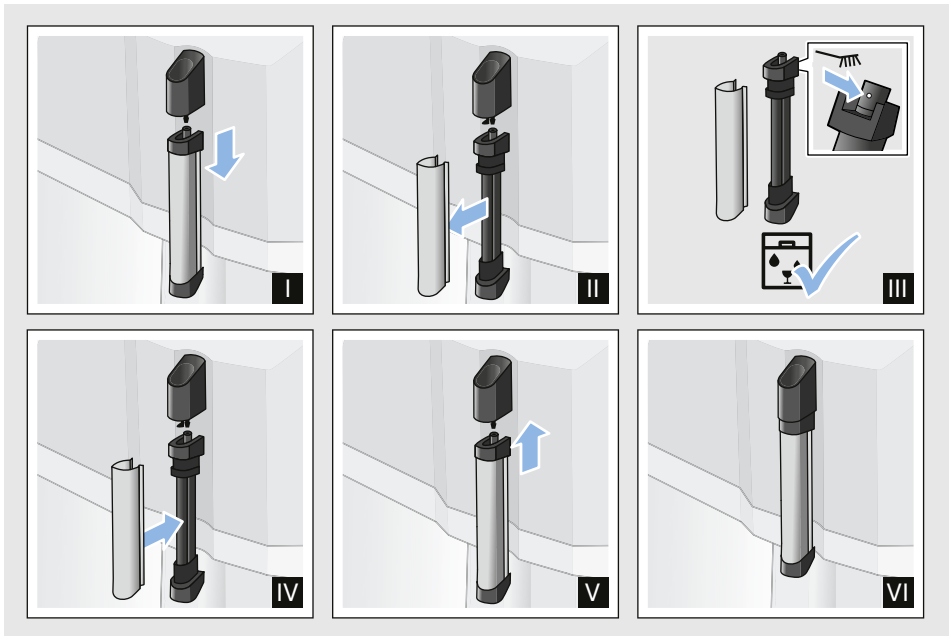
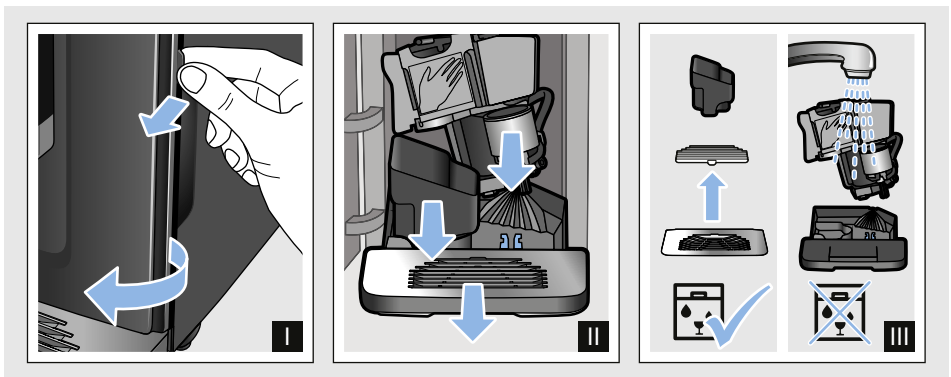



Table of contents

 Intended use	6	 Daily care and cleaning	20
 Important safety information	6	Cleaning agent	20
 Environmental protection	8	Cleaning the appliance	20
Saving energy	8	Cleaning the drip tray and coffee grounds container	21
Environmentally-friendly disposal	8	Cleaning the milk system	21
 Getting to know your appliance	9	Cleaning the brewing unit	21
Included in delivery	9	 Service programme	22
Assembly and components	9	Starting Calc'nClean	23
Controls	10	 Trouble shooting	24
 Accessories	11	 Customer service	27
 Before using for the first time	12	Technical data	27
Installing and connecting the appliance	12	E number and FD number	27
Commissioning the appliance	12	Guarantee	27
 Operating the appliance	13		
Preparing coffee using freshly ground beans	13		
Preparing drinks with milk	14		
Adjusting beverage settings	15		
Water filter	17		
Frost protection	17		
 Settings	18		
Automatic switch-off	18		
Switching the audible signal on/off	18		
Setting the language	18		
Setting the water hardness	19		
Factory reset	19		



Intended use

Check the appliance for damage after unpacking it. Do not connect the appliance if it has been damaged in transport.

This appliance is intended for domestic use only.

Only use the appliance indoors at room temperature and up to 2000 m above sea level.



Important safety information

Please read carefully, follow and retain the operating instructions. When passing on the appliance, enclose these instructions.

This appliance can be used by children aged from 8 years and above and by persons with reduced physical, sensory or mental capabilities or lack of experience and knowledge if they have been given supervision or instruction concerning use of the appliance in a safe way and if they understand the hazards involved. Keep children under 8 years of age away from the appliance and connecting cable and do not allow them to use the appliance. Children shall not play with the appliance. Cleaning and user maintenance shall not be made by children unless they are older than 8 years and supervised.

⚠ Warning**Danger of electric shock!**

- The appliance may only be connected to a power supply with alternating current via a correctly installed socket with earthing. Ensure that the protective conductor system of the domestic electricity supply has been correctly installed.
- Connect and operate the appliance only in accordance with the specifications on the rating plate. If the power cord of this appliance is damaged, it must be replaced by customer service.
- Do not use if the power cable or appliance is damaged. If a fault occurs, pull the mains plug or switch off the mains voltage immediately.
- To prevent hazards, the appliance may be repaired by our customer service only.
- Never immerse the appliance or mains cord in water.
- The plug and socket connection of the appliance must not come into contact with liquids.
- Please note the special information on cleaning in the instructions.

⚠ Warning**Hazard due to magnetism!**

The appliance contains permanent magnets which may affect electronic implants, e.g. heart pacemakers or insulin pumps. Persons with electronic implants should keep a minimum distance of 10 cm from the appliance and the water tank when removed.

⚠ Warning**Risk of suffocation!**

Do not let children play with packaging material. Store small parts safely as they can be easily swallowed.

⚠ Warning**Risk of burns!**

- The milk system becomes very hot. After use, allow it to cool down first before touching it.
- After use, surfaces such as the cup warmer may still be hot for a certain period.
- Freshly prepared beverages are very hot. Leave to cool a little if necessary.

 **Warning**
Risk of injury!

- Improper use of this appliance may result in injury.
- Do not reach into the grinding unit.

 **Warning**
Fire hazard!

- The appliance will become hot.
- Never operate the appliance in a cupboard.

 **Environmental protection**

Saving energy

- If the appliance is not being used, switch it off.
- Set the interval for automatic switch-off to the smallest value.
- If possible, do not interrupt coffee or milk froth dispensing. Stopping a process prematurely results in higher energy consumption and the drip tray fills up more quickly.
- Descale the appliance regularly to avoid a build-up of limescale. Limescale residue results in higher energy consumption.

Environmentally-friendly disposal

Dispose of packaging in an environmentally-friendly manner.



This appliance is labelled in accordance with European Directive 2012/19/EU concerning used electrical and electronic appliances (waste electrical and electronic equipment - WEEE). The guideline determines the framework for the return and recycling of used appliances as applicable throughout the EU.

Please ask your dealer about current disposal routes.



Getting to know your appliance

This section provides an overview of the scope of delivery, the assembly and the components of your appliance. It also introduces you to the different controls.

Note: Depending on the appliance model, individual details and colours may differ.

How to use these instructions:

The cover pages of the operating instructions can be folded out towards the front. The illustrations are identified using numbers that are referred to in the operating instructions.

Example: → Fig. **1**

Included in delivery

→ Fig. **1**

- A Fully automatic coffee machine
- B Water hardness testing strip
- C Instruction manual
- D Milk frother

Assembly and components





→ Fig. **2**

- 1 On / off button (stand-by mode)
- 2 Display
- 3 Control panel
- 4 Handle of milk frother
- 5 Outlet system for coffee, height adjustable
- 6 Milk frother (holder, frother, cover), height adjustable
- 7 Drip tray (coffee grounds container, drip grate, drip plate, float)
- 8 Door of brewing chamber
- 9 Rating plate
- 10 Brewing unit
- 11 Aroma lid
- 12 Bean container
- 13 Rotary selector for setting grinding level
- 14 Cover for water tank
- 15 Water tank
- 16* Cup warmer





* Depending on the appliance model

Controls

By touching the fields, you can e.g. select and start making a drink or adjust the coffee strength.

Button	Meaning
	<p>Switch the appliance on and off The appliance rinses automatically when it is switched on and off. The appliance is not rinsed if:</p> <ul style="list-style-type: none"> ■ it is still warm when switched on, or ■ coffee was not dispensed before the appliance was switched off. <p>The appliance is ready for use when the LEDs of the buttons for selecting drinks light up in the control panel. The appliance has automatic switch-off. → <i>"Selecting automatic switch-off" on page 18</i></p>
espresso	Dispensing Espresso
caffe crema	Dispensing Caffe crema or display navigation "<" (back without saving).
cappuccino	Dispensing cappuccino or display navigation "▼" (navigate down).
latte macchiato	Dispensing latte macchiato or display navigation "ok" (confirm and save).
milk	Frothing up milk
	<p>Coffee strength Adjusting the coffee strength → <i>"Adjusting beverage settings" on page 15</i></p>
calc'nClean	<p>Start the service programme Flashes when the service programme needs to be performed. → <i>"Calc'nClean service programme" on page 23</i></p>
	<p>Make 2 Espresso or 2 Caffe crema at the same time. Position the cups next to one another under the coffee dispenser. → <i>"Operating the appliance" on page 13</i></p>
	<p>The fully automatic coffee machine has a cup warmer that can be switched on or off manually with the button. When the cup warmer is on, the button lights up.</p> <p> Warning Risk of burns! The cup warmer becomes very hot!</p> <p>Note: For optimal cup warming, place them with the base on the cup warmer.</p>

Display

	Lights up when the water tank needs to be topped up with water, the water tank is not inserted, or the water filter needs to be changed. A message appears on the display.
	Lights up when trays need to be emptied. Flashes when door of brewing chamber is open.
  espresso	
is continuously lit	Ready to use, selection possible
is pulsing	Dispensing underway
is flashing	Waiting for operation, e.g. with calc'nClean
off	Not available

Display

The display  shows the selected drinks, settings and setting options, as well as messages about the appliance's operating status.

The display also prompts the user to perform certain actions.

The individual steps for performing the action are shown in the display.

If the action required has been carried out, e.g. "Fill water tank", the corresponding message will disappear.

Accessories

The following accessories are available from retailers or from customer service:

Accessory	Order number	
	Retail	Customer service
Cleaning tablets	TZ80001N	00311807
Descaling tablets	TZ80002N	00576693
Water filter	TZ70003	00575491
Care set	TZ80004	00576330

The contact data for customer service in all countries can be found at the back of these instructions.

en Before using for the first time



Before using for the first time

In this section, you will learn how to commission your appliance.

Note: Only use the appliance in frost-free areas. If the appliance was transported or stored at temperatures below 0 °C, you must wait for at least 3 hours before using it.

Installing and connecting the appliance

1. Remove any protective plastic film.
2. Place the appliance on a level, water-resistant surface which can bear the weight.
3. Using the mains plug, connect the appliance to an earthed socket that has been correctly installed.

Note: After plugging in, always wait (approx. 5 seconds).

Commissioning the appliance

Attaching milk frother

→ Fig. 3

1. Remove milk frother parts from the bag.
2. Assemble milk frother.
3. Attach the milk frother on the front of the appliance.

Filling the bean container

This appliance can be used to make coffee drinks from coffee beans.

1. Open the lid [11] of the bean container [12].
2. Pour in coffee beans.
3. Close the lid again.

Notes

- Coffee beans that have been glazed or caramelised or that contain other sugary additives block the brewing unit. Only use pure bean mixes that are suitable for use in fully automatic espresso or coffee machines.
- The coffee beans are freshly ground for each brewing process.
- Keep the coffee beans sealed and stored in a cool place to maintain optimum quality.
- Coffee beans can be stored in the bean container for a number of days without losing their aroma.

Filling the water tank

Important: Fill the water tank with fresh, cold, still water on a daily basis. Prior to operation, check whether the water tank has been sufficiently filled.

1. Carefully remove the cover of the water tank.
2. Use the handle to remove the water tank and then rinse out.
3. Fill the water tank with water up to the "max" marking.
4. Put the water tank back in the holder again, keeping it straight, and fit the cover of the water tank.

Setting the language

1. Switch on the appliance with the  button. The preset language appears in the display.
2. Touch the "▼" button **cappuccino** repeatedly until the required language appears on the display.
3. Touch the "ok" button **latte macchiato** to confirm the setting.

The appliance rinses and is ready to use when "Choose beverage" appears in the display.

Notes

- Language selection only appears automatically when the appliance is switched on for the first time.
- You can change the language at any time. → *"Settings" on page 18*

General information

The factory settings of the fully automatic coffee machine are programmed for optimal performance.

- The appliance switches off automatically after a specific time.
- Whenever a button is pressed, a signal sounds. It can be switched off. → *"Settings" on page 18*
- When the appliance is used for the first time, after running a service programme or has not been operated for a long period, the first beverage will not have the full aroma and should not be consumed.
- After commissioning the appliance, you will only achieve a suitably thick and stable "crema" after the first few cups have been dispensed.
- If the appliance is in use for a long period of time, water droplets will form on the ventilation slots. This is normal.
- Escaping steam is not a fault but due to the design of the machine.

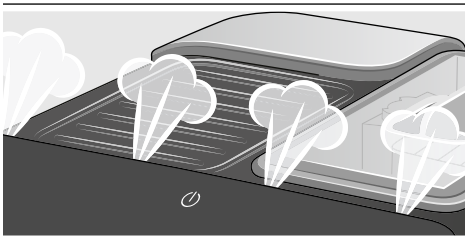

Before using your new appliance, you should check and select the water hardness. → *"Settings" on page 18*



Operating the appliance

In this section, you will learn how to make beverages with coffee and milk. It contains information about settings, water filters and adjustment of the grinding level, in addition to frost protection.

Note: Freshly prepared beverages may be very hot.

Preparing coffee using freshly ground beans

You can choose between Espresso and Caffe crema. → *"Preparing drinks with milk" on page 14*

The appliance is switched on. The water tank and bean container have been filled.

1. Place a cup under the outlet system.
2. Touch **000** repeatedly to select the required coffee strength.
3. Touch the **espresso** or **caffe crema** button.

The coffee is brewed and then dispensed into the cup.

Note: To stop dispensing the drink before the end, touch **espresso** or **caffe crema** again.

Preparing drinks with milk

This appliance has a milk frother. You can make drinks of coffee with milk or froth up milk.

Tip: You can also use plant-based alternatives to milk, e.g. soya milk.

Notes

- The quality of the milk froth depends on the type of milk or the plant-based alternative used.
- Dried milk residues are difficult to remove so always perform cleaning. → "Daily care and cleaning" on page 20

Warning

Risk of burns!

The milk frother gets very hot. Hold only by the handle. After use, let it cool down first before touching it.

Coffee drinks with milk

You can choose between cappuccino and latte macchiato. When doing so, please check the position of the coffee dispenser and milk frother.

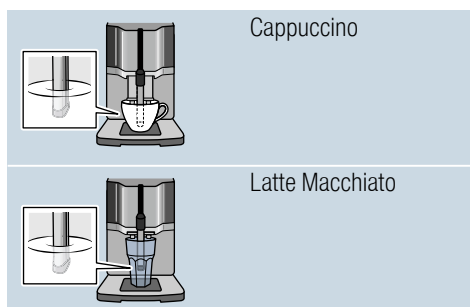

The appliance is switched on. The water tank and bean container have been filled.

The milk frother is installed.

1. Fill a large cup or a large glass with approx. 100 ml milk for cappuccino and approx. 150 ml milk for latte macchiato.
2. Place a cup or a glass under the outlet system.
3. Push the coffee dispenser and milk frother right down.
4. Touch **000** repeatedly to select the required coffee strength.
5. Touch the **cappuccino** or **latte macchiato** button.

The milk is first frothed up in the cup or glass. The coffee is then brewed and dispensed into the cup or glass.

Note: To stop current dispensing of the drink before the end, touch **cappuccino** or **latte macchiato** again.

Frothing up milk

The appliance is switched on. The water tank has been filled.

The milk frother is installed.

1. Fill a large cup or a large glass with approx. 100 ml milk.
2. Place a cup or a glass under the outlet system.
3. Push the coffee dispenser and milk frother right down.
4. Touch the **milk** button.
The milk is frothed up.

Note: To stop the process before the end, touch **milk** again.

Adjusting beverage settings

Preparing two cups at once

Before making a drink, you can select dispensing of two cups at once.

Touching  switches the function on or off.

"Double cup on" or "Double cup off" lights up in the display for 5 seconds.

The Double cup function is only possible for **espresso** and **caffe crema**; the buttons light up. Dispensing other drinks is not possible while the Double cup function is switched on.



Notes

- The drinks are prepared in two steps (two grinding operations). Please wait until the process is fully completed.
- If no button is pressed within 90 seconds, the appliance automatically switches to the setting "Double cup off".

Coffee strength

Before making a drink, you can adjust the coffee strength:

To do so, touch  to select the strength you require.

	very mild
	mild
	regular
	strong
	very strong
only with TI305:	
	aromaIntense

Note: The coffee strength selected is then active for all drinks made with coffee.

Filling level

You can adjust the filling level of your drinks.

Press and hold **espresso** or **caffe crema** for 3 seconds.

Dispensing takes place, with the button selected flashing.

Progress is shown on the display:

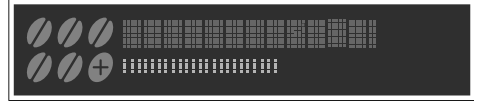

Once the required filling level is reached, touch the button selected to stop. The new filling level is only apparent after the next drink is dispensed.

Note: The filling level can be selected either for Espresso (25 - 60 ml) or Caffe crema (80 - 200 ml). A minimum quantity is always brewed: Espresso approx. 25 ml and Caffe crema approx. 80 ml.

Frothing time

You can adjust the frothing time of your drinks.

Press and hold **cappuccino**, **latte macchiato** or **milk** for 3 seconds.

The milk is frothed up, and the button selected flashes.

Progress is shown on the display:

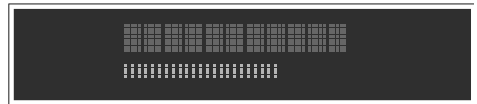

Once the required frothing time is reached, touch the button selected to stop.

Note: Setting the frothing time has no impact on the amount of coffee.

en Operating the appliance

Setting the grinding level

This appliance features an adjustable grinder. This enables the grinding level of the coffee to be individually changed.

Warning

Risk of injury!

Do not reach into the grinding unit.

Caution!

The appliance may be damaged! Only adjust the grinding level when the grinder is running!

When the grinder is in operation, use the rotary selector  to set the grinding level.

- Finer grinding level: turn anticlockwise. (Fig. a)
- Coarser grinding level: turn clockwise. (Fig. b)

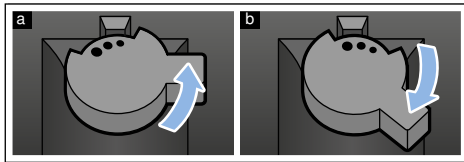

Notes

- The new setting will not become apparent until after the second cup of coffee.
- Set a finer grinding level with dark-roasted coffee beans and a coarser grinding level with lighter coffee beans.

Water filter

→ Fig. 7

A water filter lessens limescale deposits and reduces impurities in the water. The appliance also does not need to be descaled so often. Water filters are available from retailers or from customer service.

If a water filter is inserted, the appliance will show when this needs to be changed. The display shows the relevant prompt. The  symbol will light up.

Inserting or replacing a water filter

A new water filter must be rinsed before it can be used.

The appliance is switched on. The water tank has been filled.

1. Simultaneously hold down  and **calc'nClean** for at least 3 seconds.
2. Touch the "▼" button **cappuccino** repeatedly until "W. hardness" appears.
3. Confirm by pressing the "ok" button **latte macchiato**.
4. Press the "▼" button **cappuccino** repeatedly until "Water filter" appears.
5. Confirm by pressing the "ok" button **latte macchiato**.

The display shows "Filter act."

6. Immerse the water filter (opening facing up) in a container filled with water until no more air bubbles rise to the surface.
→ Fig. 7
7. Then press the water filter firmly into the empty water tank.
8. Fill the water tank with water up to the "max" marking.
9. Place a container with a capacity of 1.0 litre under the outlet.
10. Touch the "ok" button **latte macchiato** to save the setting and start rinsing.

11. Touch the "<" button **caffè crema** to exit the menu.
12. Then empty the container. The appliance is ready for use again.



Removing the water filter

If the water filter has been removed and no new one inserted, please select the appropriate water hardness. → "Setting the water hardness" on page 19

Frost protection

To prevent frost damage during transportation and storage, completely empty the appliance beforehand.

Info: The appliance must be ready for use and the water tank filled.

1. Place a large container under the outlet of the milk frother and push the frother down.
2. Press and hold the **milk** button for at least 5 seconds.
The LED in the button flashes, and the appliance now heats up.
3. As soon as steam escapes from the milk frother, remove the water tank.
4. Allow the appliance to cool down. Wait until  "Water tank empty" appears.
5. Use the  button to switch the appliance off.
6. Empty the water tank and the drip tray and thoroughly clean the appliance.

The appliance can now be transported or stored.

Note: The brewing unit is now secured and cannot be removed.



Settings

This appliance has different factory settings. You can customise the settings on the appliance.

Note: If no button is pressed within 90 seconds, the appliance switches to "Choose beverage" without saving. The previous setting remains unchanged.

You can select the following settings:

Automatic switch-off

The appliance switches off automatically at a specific time after the last button was pressed. This time can be selected, with settings from 15 minutes to 4 hours possible here.

1. Simultaneously hold down *000* and **calc'nClean** for at least 3 seconds.
2. Touch the "▼" button **cappuccino** repeatedly until "Auto Stand-by" appears.
3. Confirm by pressing the "ok" button **latte macchiato**.
The factory settings are activated, the language selection appears.
4. Touch the "▼" button **cappuccino** and select the time. The following settings are possible:
 - after 15 min.
 - after 30 min. (factory setting)
 - after 1 hour
 - after 2 hours
 - after 4 hours
5. Confirm by pressing the "ok" button **latte macchiato**.
The factory settings are activated, the language selection appears.
6. Touch the "<" button **caffè crema** to exit the menu.

Switching the audible signal on/off

Whenever a button is pressed, an audible signal sounds.

This can be switched on or off.

1. Simultaneously hold down *000* and **calc'nClean** for at least 3 seconds.
2. Touch the "▼" button **cappuccino** repeatedly until "Sound" appears.
3. Confirm by pressing the "ok" button **latte macchiato**.
The factory settings are activated, the language selection appears.
4. Touch the "▼" button **cappuccino** and select "Sound on" or "Sound off".
5. Confirm by pressing the "ok" button **latte macchiato**.
The factory settings are activated, the language selection appears.
6. Touch the "<" button **caffè crema** to exit the menu.

Setting the language

1. Simultaneously hold down *000* and **calc'nClean** for at least 3 seconds.
2. Touch the "▼" button **cappuccino** repeatedly until "Language" appears.
3. Confirm by pressing the "ok" button **latte macchiato**.
The factory settings are activated, the language selection appears.
4. Touch the "▼" button **cappuccino** and select the required language.
5. Confirm by pressing the "ok" button **latte macchiato**.
The factory settings are activated, the language selection appears.
6. Touch the "<" button **caffè crema** to exit the menu.

Setting the water hardness

It is important to set the water hardness correctly so that the appliance indicates in good time when the descaling programme should be run. The preset water hardness is level 4.

You can check the water hardness using the enclosed test strip or by asking your local water supplier.

1. Briefly immerse the enclosed test strip in fresh tap water, leave it to drip and read off the result after 1 minute.
The number of fields on the test strip that change colour indicate the water hardness level.
2. Simultaneously hold down **000** and **calc'nClean** for at least 3 seconds.
3. Touch the "▼" button **cappuccino** repeatedly until "W. hardness" appears.
4. Touch the "ok" button **latte macchiato** and confirm.
5. Touch the "▼" button **cappuccino** and select the water hardness. The following settings are possible:
 - W. hardness 1
 - W. hardness 2
 - W. hardness 3
 - W. hardness 4 (factory setting)
 - Water filter (when used)
 - H2O-softener (setting if water softener available)
6. Touch the "ok" button **latte macchiato** to save the setting.
7. Touch the "<" button **caffè crema** to exit the menu.

The table shows the allocation of the levels to the different degrees of water hardness:

Setting	Degree of water hardness	
	German (°dH)	French (°fH)
1	1-7	1-13
2	8-14	14-25
3	15-21	26-38
4	22-30	39-54

Subsequent changes to the water hardness can be made at any time.

Note: When using the water filter (see section "Accessories"), proceed as follows → "Water filter" on page 17.

Factory reset

If you set the appliance back to the factory settings, you will lose your own settings.

1. Simultaneously hold down **000** and **calc'nClean** for at least 3 seconds.
2. Touch the "▼" button **cappuccino** repeatedly until "Factory reset" appears.
3. Confirm by pressing the "ok" button **latte macchiato**.
The factory settings are activated, the language selection appears.
4. Touch the "▼" button **cappuccino** repeatedly until the required language appears on the display.
5. Touch the "ok" button **latte macchiato** to confirm the setting.
The appliance rinses and is ready to use when "Choose beverage" appears on the display.

Daily care and cleaning

With good care and cleaning, your appliance will remain fully functioning for a long time to come. In this section, you will learn how to correctly clean and care for your appliance.

Warning

Risk of electric shock!

Before cleaning the appliance, pull out the mains plug. Never immerse the appliance in water. Do not use a steam cleaner.

Cleaning agent

Please observe the following information to ensure that the different surfaces are not damaged by using the wrong type of cleaning agent.

Do not use:

- Harsh or abrasive cleaning agents.
- Any cleaning agents containing alcohol or spirits.
- Hard scouring pads or sponges.

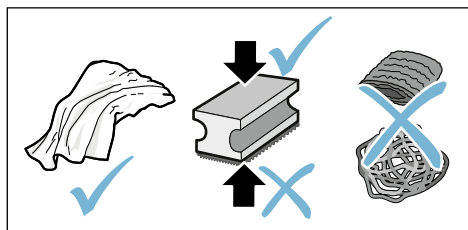

Notes

- New sponge cloths may contain salts. Salts can cause rust film on stainless steel. Wash new sponge cloths thoroughly before use.
- Always remove any limescale, residues of coffee or milk, cleaning or descaling solution immediately. This residue may cause corrosion.

Caution!

Not all of the appliance's components can be cleaned in the dishwasher.

→ Fig. 5 - 7

Not dishwasher-safe:



Water tank
Cover for water tank
Aroma lid
Brewing unit
Drip tray

Dishwasher-safe:



max.
60°C

Drip plate
Drip grate
Coffee grounds container
Float
Milk frother
Cover for milk frother

Cleaning the appliance

1. Wipe down the outside of the appliance with a soft, damp cloth.
2. Clean the control panel using a micro-fibre cloth.
3. Wipe down the coffee dispenser if required after dispensing each beverage.

Notes

- If the appliance is cold when switched on or if it is switched off after dispensing coffee, it rinses automatically. The system is therefore self-cleaning.
- If the appliance has not been used for a long period of time (e.g. while you are on holiday), clean the entire appliance thoroughly, including the milk frother, trays and brewing unit.

Cleaning the drip tray and coffee grounds container

→ Fig. **5**

Note: The drip tray and coffee grounds container should be emptied and cleaned every day in order to prevent deposits. With frequent use also empty from time to time, as soon as the float is clearly visible, or the relevant message appears in the display.

1. Open the door.
2. Pull the drip tray with the coffee grounds container forwards and out.
3. Remove the drip plate with grate.
4. Empty and clean the drip tray and coffee grounds container.
5. Wipe out the inside of the appliance (area of drip tray).

Cleaning the milk system

The milk system must be cleaned after each use to remove residues.

Warning

Risk of burns!

The milk frother gets very hot. Hold only by the handle. After use, let it cool down first before touching it.

1. Fill a glass half-full with water and place under the outlet system.
2. Push the milk frother right down.
3. Touch the **milk** button to clean the milk system.
4. Push the milk frother right up and allow it to cool down.
5. Dismantle the milk frother into its individual parts and clean thoroughly.
→ Fig. **6**
6. Dry the individual parts, reassemble and fit back onto the appliance.

Notes

- To stop the process before the end, touch **milk** again.
- All parts of the milk system should be cleaned in the dishwasher. Detergent residues in the milk system must be thoroughly removed following the rinsing process.

Cleaning the brewing unit

→ Fig. **4**, → Fig. **5**

In addition to automatic cleaning, the brewing unit should be removed regularly for cleaning.

Caution!

Clean the brewing unit without detergent or products containing vinegar or acid and do not place in the dishwasher.

Remove the brewing unit:

1. Switch off the appliance.
2. Open the door to the brewing chamber.
3. Remove the coffee grounds container.
4. Push the red lever up, grasp the brewing unit by the handle and pull forwards carefully.
5. Rinse the brewing unit thoroughly under warm, running water.
6. Clean the interior of the appliance thoroughly with a damp cloth, removing any coffee residues.
7. Allow the brewing unit and the interior of the appliance to dry.

Insert the brewing unit:

1. Hold the brewing unit only by the handle.
2. Push the red lever up, position the brewing unit underneath and slide back as far as it will go. The lever must snap into place.
3. Insert the coffee grounds container again and close the door.

Important: If the brewing unit has not been inserted, or the brewing unit or drip tray not inserted correctly, it will not be possible to close the door.

Service programme

Every so often – with the exact frequency depending on water hardness and usage – the **calc'nClean** button will light up. The display shows "Calc'nClean required".

The appliance should be immediately cleaned and descaled using the programme.



Notes

■ **Important:** If the appliance is not cleaned and descaled in good time, it may be damaged.

Important: If the appliance is not descaled and cleaned in time, it will be locked. The display shows "Device locked"

If the appliance is locked, it can only be operated again once the service programme has been carried out.

- **Caution!** For each of the service programmes, use Calc'nClean descaling and cleaning agents as described in the instructions and observe the (relevant) safety information.
- Do not drink the liquids.
- Never use citric acid, vinegar or any vinegar-based agents to descale the appliance.
- For cleaning and descaling, only use the tablets intended for such purposes. They have been specially developed for this appliance, and new stocks can be ordered through customer service. → "Accessories" on page 11
- Never insert descaling tablets or other products into the brewing unit.
- Never interrupt the service programme.
- Prior to starting a service programme, remove, clean and re-insert the brewing unit. Clean the milk frother.

- At the end of a service programme, wipe down the appliance using a soft, damp cloth to immediately remove any descaler residue. This residue may cause corrosion.
- New sponge cloths may contain salts. Salts can cause rust film on stainless steel, so cloths must always be washed out thoroughly before use.
- Using a water filter increases the intervals until a service programme needs to be performed.
- If the service programme is interrupted, e.g. by a power failure, , **calc'nClean** and  will light up on the display. Proceed as described in the section calc'nClean from item 10.

Starting Calc'nClean

Duration: approx. 40 minutes

1. Press and hold the **calc'nClean** button for approx. 5 seconds.
☑ symbol lights up.
2. Open the door, remove the drip tray and coffee grounds container and empty.
3. Remove and clean the brewing unit.
4. Place a Siemens cleaning tablet in the brewing unit and re-insert the unit.

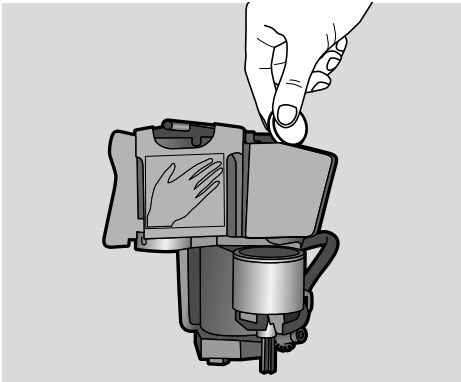

5. Re-insert the drip tray and coffee grounds container and close the door.
☑ symbol lights up.
6. Remove the water filter (if there is one).
7. Pour 0.5 litres of lukewarm water into the empty water tank up to the mark and dissolve a Siemens descaling tablet in it.
8. Re-insert the water tank and place a large container (approx. 1 litre) under the outlet system.
9. **calc'nClean** flashes, touch **calc'nClean**.

The programme starts, cleans and descales the appliance. **calc'nClean** pulses. Duration approx. 20 minutes.

- ☑ symbol lights up.
10. Empty the container, open the door, empty the drip tray and re-insert.

11. Close the door and place a container under the outlet system.
☑ symbol lights up.
12. Clean the water tank and replace the water filter (if removed).
→ Fig. 7
13. Fill with fresh, still water up to the "max" mark. Place the container under the outlet system again.
14. **calc'nClean** flashes, touch **calc'nClean**.

The programme starts and then cleans and rinses the appliance. **calc'nClean** pulses.

- ☑ symbol lights up.
15. Empty, clean and re-insert the drip tray and coffee grounds container.
The programme has finished. The appliance is ready for use again.

Trouble shooting

Faults often have simple explanations. Before calling the customer service,

please refer to the fault table and attempt to correct the fault yourself.

Please read through the safety information at the beginning of these instructions.

Fault table

Problem	Reason	Remedial action
The appliance no longer responds.	Fault in the appliance.	Pull out the mains plug, wait 5 seconds, plug it back in.
Coffee or milk froth quality varies considerably.	Build-up of limescale in the appliance.	Descale the appliance in accordance with the instructions.
The individually selected per-cup quantity is not reached. Coffee dispensing slows to a trickle or stops completely	The grinding level is too fine.	Set a coarser grinding level.
	Heavy build-up of limescale in the appliance.	Descale the appliance as described in the instructions.
	Air in the water filter.	Immerse the water filter in water until no more air bubbles escape, then insert the filter again.
The quality of the milk froth varies.	The quality of the milk froth depends on the type of milk or the plant-based alternative used.	Optimise the result by selecting your milk or plant-based alternative as appropriate.
No coffee dispensed, only water.	An empty bean container is not detected by the appliance.	Add coffee beans Note: The appliance will adjust to the coffee beans on the next dispensing process.
	The coffee shaft on the brewing unit is blocked.	Clean the brewing unit. → "Cleaning the brewing unit" on page 21
	Beans are not falling into the grinding unit (beans too oily).	Gently tap the bean container. Possibly change the type of coffee. When the bean container is empty, wipe it with a dry cloth.
Coffee has no "crema".	Unsuitable type of coffee.	Use a type of coffee with a higher proportion of robusta beans.
	The beans are no longer freshly roasted.	Use fresh beans.
	The grinding level is not suitable for the coffee beans.	Set a finer grinding level.
The coffee is too "acidic".	Grinding level set too coarse.	Set a finer grinding level.
	Unsuitable type of coffee.	Use a darker roast.
The coffee is too "bitter".	Coffee is ground too fine.	Set a coarser grinding level.
	Unsuitable type of coffee.	Change the type of coffee.

The coffee tastes "burnt".	Coffee is ground too fine.	Set a coarser grinding level.
	Unsuitable type of coffee.	Change the type of coffee.
Milk/blended milk drinks too hot. Milk froth too thin, loud sucking noise.	Too little milk in glass or cup.	Use more milk or adjust frothing time.
Milk/blended milk drinks too cold.	Too much milk in glass or cup.	Use less milk or adjust frothing time.
No milk/milk froth dispensed.	The milk frother is soiled. The milk frother is not inserted in the milk.	Clean the milk frother in the dishwasher. → <i>"Cleaning the milk system" on page 21</i> Use more milk, check whether the milk frother is inserted in the milk. Slide the outlet system right down.
The water filter does not stay in position in the water tank.	The water filter is not mounted correctly.	Immerse the water filter into water until no more air bubbles escape; insert the filter again. Firmly press the water filter straight down into the tank connection.
Water dripped onto the inner floor of the appliance when the drip tray was removed.	Drip tray removed too early.	Wait a few seconds after the last drink was dispensed before removing the drip tray.
The brewing unit cannot be removed.	The brewing unit is not in the removal position (e.g. frost protection activated).	Switch the appliance on again.
The appliance cannot be operated, display messages changing.	The appliance is in demo mode.	Hold the  button for at least 5 seconds to deactivate demo mode.
The grinder will not start.	The appliance is too hot.	Wait 1 hour so the appliance can cool down.
Display shows "Close door" despite door closed.	The door is not properly closed.	Press the door firmly closed.
	The appliance is too hot.	Wait 1 hour so the appliance can cool down.
Display shows: "Empty trays" despite empty drip tray - what to do?	Emptying is not detected when the appliance is off.	When the appliance is switched on, remove and re-insert the drip tray.

en Trouble shooting

Display shows "Fill water tank" despite full water tank.	Water tank wrongly inserted.	Insert water tank correctly.
	Carbonated water in the water tank.	Fill the water tank with fresh tap water.
	Float is stuck in the water tank.	Remove the water tank and clean thoroughly.
	New water filter not rinsed according to the instructions.	Rinse the water filter according to the instructions and then switch on.
	Air in the water filter.	Immerse the water filter (opening up) in water until no more air bubbles escape; insert the filter again. → <i>"Inserting or replacing a water filter" on page 17</i>
	Water filter is old.	Insert a new water filter.
Display shows "Fill water tank" and LEDs flashing.	Limescale deposits in the water tank can block up the system.	Thoroughly clean the water tank and start calc'nClean. → <i>"Calc'nClean service programme" on page 23</i>
	Water tank is missing or not inserted correctly.	Insert water tank correctly.
	The pipe system in the appliance is dry.	Fill the water tank with fresh tap water. Do not fill with carbonated water.
Display shows "Clean brewing unit".	Air in the water filter.	Immerse the water filter (opening up) in water until no more air bubbles escape; insert the filter again.
	Brewing unit is soiled.	Clean the brewing unit.
Display shows "Incorrect voltage".	The brewing unit's mechanism is stiff.	Clean the brewing unit. → <i>"Daily care and cleaning" on page 20</i>
	Incorrect voltage in building.	Only operate the appliance at 220V-240V.
Display shows "Appliance too cold".	The ambient temperature is too cold.	Operate the appliance at temperatures > 5 °C.
Display shows "Restart appliance", LEDs flashing.	Brewing unit very heavily soiled or brewing unit cannot be removed.	Switch the appliance off and back on again. Clean brewing unit if possible.
Display shows "Restart appliance"; LED does not light up.	Fault in the appliance.	Restart appliance.
Display shows "Clean/fill water tank", calc'nClean and  light up.	The descaling process has been interrupted.	Proceed as described in the section calc'nClean from item 10.
Display "calc'nClean" keeps on appearing.	The water is too hard.	Insert water filter and activate according to the instructions. → <i>"Water filter" on page 17</i>

If you are unable to solve the problem, always call the hotline.
You will find the telephone numbers at the back of these instructions





Customer service

Technical data

Power connection (voltage - frequency)	220-240 V ~, 50/60 Hz
Power rating	1300 W
Maximum static pump pressure	15 bar
Maximum water tank capacity (without filter)	1.3 l
Maximum capacity of the coffee bean container	≈ 250 g
Length of the power cable	100 cm
Dimensions (H x W x D)	37.3 x 24.9 x 42.8 cm
Weight, empty	approx. 8-9 kg
Type of grinder	Ceramic/steel

E number and FD number

When calling us, please give the full product number (E no.) and the production number (FD no.) so that we can provide you with the correct advice. These numbers can be found on the rating plate . (→ Fig. )

To save time, you can make a note of the data for your appliance and the telephone number for customer service here, should this be required.

E no.**FD
Number****Customer service** 

The contact data for customer service in all countries can be found at the back of these instructions.

Guarantee

The guarantee conditions for this appliance are as defined by our representative in the country in which it is sold. Details regarding these conditions can be obtained from the dealer from whom the appliance was purchased. The bill of sale or receipt must be produced when making any claim under the terms of this guarantee. Changes reserved.

Table des matières

	Utilisation conforme	29		Entretien et nettoyage quotidiens	43
	Précautions de sécurité importantes	29		Nettoyants	43
	Protection de l'environnement 31			Nettoyage de l'appareil.	44
	Économie d'énergie.	31		Nettoyer le bac d'égouttement et le bac à marc de café.	44
	Élimination écologique.	31		Nettoyage du système à lait.	44
	Présentation de l'appareil	32		Programme d'entretien	46
	Contenu de l'emballage.	32		Démarrer Calc'nClean	47
	Configuration et éléments	32		Anomalies, que faire ?	48
	Éléments de commande	33		Service après-vente	52
	Accessoires	34		Données techniques.	52
	Avant la première utilisation	35		Numéro E et numéro FD	52
	Installation et raccordement de l'appareil	35		Garantie	52
	Mise en service de l'appareil.	35			
	Utilisation de l'appareil	37			
	Préparer une boisson à base de café en grains fraîchement moulus	37			
	Préparation de boissons lactées	37			
	Ajustage des réglages des boissons	38			
	Filtre à eau.	40			
	Protection contre le gel	40			
	Réglages	41			
	Coupure automatique	41			
	Activer/désactiver le signal sonore	41			
	Régler la langue	41			
	Réglage de la dureté de l'eau	42			
	Factory reset	42			



Utilisation conforme

Contrôler l'état de l'appareil après l'avoir déballé. Ne pas le raccorder s'il présente des avaries de transport.

Cet appareil est destiné exclusivement à une utilisation domestique et non professionnelle.

N'utilisez l'appareil que dans des pièces intérieures à température ambiante et jusqu'à 2 000 m au-dessus du niveau de la mer.



Précautions de sécurité importantes

Veuillez lire attentivement la notice d'utilisation, suivre les instructions qu'elle contient et conserver la notice. Si l'appareil change de propriétaire, remettez-lui cette notice.

L'appareil peut être utilisé par des enfants à partir de 8 ans et par des personnes ayant des capacités physiques, sensorielles ou mentales restreintes ou ayant un manque d'expérience et/ou de connaissances s'ils sont sous surveillance ou ont été informés de la manipulation sûre de l'appareil et ont compris les dangers qui en résultent. Il faut maintenir les enfants de moins de 8 ans à l'écart de l'appareil et du cordon de branchement et ne pas leur permettre d'utiliser l'appareil. Ne jamais permettre aux enfants de jouer avec l'appareil. Le nettoyage et l'entretien incombant à l'utilisateur ne doivent pas être effectués par des enfants sauf s'ils ont 8 ans ou plus et sont surveillés.

Mise en garde

Risque d'électrocution !

- L'appareil doit être branché uniquement sur un réseau à courant alternatif par l'intermédiaire d'une prise secteur installée de manière conforme et disposant d'une connexion à la terre. S'assurer que le système à conducteur de protection de l'installation électrique de la maison est conforme.
- Ne brancher et faire fonctionner l'appareil que conformément aux indications figurant sur la plaque signalétique. En cas d'endommagement du cordon d'alimentation secteur, celui-ci doit être remplacé par le service après-vente.
- Ne l'utiliser que si le cordon d'alimentation et l'appareil ne présentent aucun dégât. En cas de défaut, débrancher immédiatement la fiche secteur ou coupez la tension du réseau.
- Pour éviter tous risques, les réparations de l'appareil sont réservées à notre service après-vente.
- Ne plongez jamais l'appareil ou le cordon d'alimentation dans l'eau.
- Le raccordement de l'appareil ne doit jamais entrer en contact avec des liquides.
- Les instructions de nettoyage spéciales figurant dans les notices sont à respecter.

Mise en garde

Danger par magnétisme !

L'appareil contient des aimants permanents qui peuvent exercer une influence sur les implants électroniques tels que les stimulateurs cardiaques ou les pompes à insuline. Merci aux porteurs d'implants électroniques de respecter une distance d'au moins 10 cm entre eux et l'appareil et le réservoir d'eau retiré.

Mise en garde

Risque d'étouffement !

Ne permettez jamais aux enfants de jouer avec les matériaux d'emballage. Rangez les petites pièces de manière sûre, elles pourraient être avalées.

Mise en garde

Risque de brûlures !

- Le système à lait devient très chaud. Après utilisation, laisser refroidir avant de le toucher.
- Les surfaces (celle du chauffe-tasses par ex.) peuvent rester chaudes pendant un certain temps après l'utilisation de l'appareil.
- Les boissons fraîchement préparées sont très chaudes. Si nécessaire, les laisser un peu refroidir.

Mise en garde **Risque de blessure !**

- L'utilisation inappropriée de l'appareil peut entraîner des blessures.
- Ne pas glisser les doigts à l'intérieur du broyeur.

Mise en garde **Risque d'incendie !**

- L'appareil devient chaud.
- Ne jamais utiliser l'appareil dans une armoire.

Protection de l'environnement

Économie d'énergie

- Éteindre l'appareil quand celui-ci n'est pas utilisé.
- Régler l'intervalle d'arrêt automatique sur la plus petite valeur.
- Dans la mesure du possible, ne jamais interrompre la distribution de café ou de mousse de lait. Une interruption conduit à une hausse de la consommation énergétique et à un remplissage accéléré des bacs collecteurs.
- Détartre régulièrement l'appareil pour prévenir les dépôts de tartre. Les dépôts de tartre conduisent à une hausse de la consommation énergétique.

Élimination écologique



Éliminez l'emballage en respectant l'environnement.

Cet appareil est marqué selon la directive européenne 2012/19/UE relative aux appareils électriques et électroniques usagés (waste electrical and electronic equipment - WEEE).

La directive définit le cadre pour une reprise et une récupération des appareils usagés applicables dans les pays de la CE.

S'informer auprès du revendeur sur la procédure actuelle de recyclage.

Présentation de l'appareil

Ce chapitre vous offre un aperçu des éléments livrés, de l'assemblage et des composants de votre appareil. Il vous fait également découvrir les différents éléments de commande.

Remarque : Certains détails ou certaines couleurs peuvent varier selon le modèle d'appareil.

Comment utiliser ce mode d'emploi : Vous pouvez déplier les pages de la couverture de la notice d'utilisation. Les illustrations comportent des numéros auxquels renvoie la notice d'utilisation. Exemple : → figure **1**

Contenu de l'emballage

→ Figure **1**

- A** Machine à expresso automatique
- B** Bandelette pour déterminer la dureté de l'eau
- C** Notice d'utilisation
- D** Mousseur de lait

Configuration et éléments





→ Figure **2**





- 1** Touche Marche / Arrêt (mode Veille)
- 2** Écran
- 3** Bandeau de commande
- 4** Poignée du mousseur de lait
- 5** Système verseur pour le café, réglable en hauteur
- 6** Mousseur de lait (support, mousseur, cache), réglable en hauteur
- 7** Bac d'égouttement (bac à marc de café, grille de l'égouttoir, égouttoir, flotteur)
- 8** Porte de la chambre de percolation
- 9** Plaque signalétique
- 10** Unité de percolation
- 11** Couvercle préservateur d'arôme
- 12** Réservoir pour café en grains
- 13** Sélecteur rotatif de réglage du degré de mouture
- 14** Couvercle du réservoir d'eau
- 15** Réservoir d'eau
- 16*** Chauffe-tasse

* Selon le type d'appareil

Éléments de commande

Toucher les différentes zones permet par exemple de choisir une boisson et de la préparer ou de régler l'intensité du café.

Touche	Signification
	<p>Mettre l'appareil sous et hors tension L'appareil effectue automatiquement un rinçage lorsqu'il est mis en marche et arrêté. L'appareil ne rince pas dans les cas suivants :</p> <ul style="list-style-type: none"> ■ Il est encore chaud au moment de la mise en marche. ■ Vous n'avez pas prélevé de café avant de l'éteindre. <p>L'appareil est prêt à fonctionner lorsque les LED des touches de sélection des boissons sont allumées sur le bandeau de commande. L'appareil dispose d'une coupure automatique. → "Régler la coupure automatique" à la page 41</p>
espresso	Préparation Espresso
caffe crema	Préparation Caffe crema ou navigation à l'écran "◀" (retour sans enregistrer).
cappuccino	Préparation cappuccino ou navigation à l'écran "▼" (navigation vers le bas).
latte macchiato	Préparation Latte Macchiato ou navigation à l'écran "ok" (confirmer et enregistrer).
milk	Faire mousser du lait
	Intensité du café Réglage de l'intensité du café → "Ajuster les réglages des boissons" à la page 38
calc'nClean	Début du programme d'entretien Clignote lorsque le programme d'entretien doit être effectué. → "Programme d'entretien Calc'nClean" à la page 47
	Préparation simultanée de 2 Espresso ou 2 Caffe crema. Placer les tasses l'une à côté de l'autre sous la buse d'écoulement du café. → "Utilisation de l'appareil" à la page 37
	<p>La machine à espresso automatique dispose d'un chauffe-tasse qui peut être activé ou désactivé manuellement avec cette touche. La touche s'allume lorsque le chauffe-tasse est allumé.</p> <p> Mise en garde Risque de brûlure ! Le chauffe-tasse est très chaud !</p> <p>Remarque : Pour permettre un chauffage optimal des tasses, les placer à l'endroit sur le chauffe-tasse.</p>

Affichage	
	S'allume lorsque de l'eau doit être versée dans le réservoir d'eau, lorsque le réservoir d'eau n'est pas en place ou lorsque le filtre à eau doit être changé. Un message s'affiche à l'écran.
	S'allume lorsque les bacs doivent être vidés. Clignote lorsque la porte de la chambre de percolation est ouverte.
	
 espresso	
allumé	Prêt à fonctionner, un choix peut être effectué
pulse	Préparation en cours
clignote	Attend une commande, par ex. lors de calc'nClean
Désactivé	Non disponible

Écran

L'écran  affiche non seulement les boissons sélectionnées, les réglages effectués et les paramètres possibles, mais aussi des messages concernant l'état de fonctionnement.

L'écran peut également vous demander de réaliser certaines opérations.

Les différentes étapes de ces opérations s'affichent à l'écran.

Une fois que les opérations nécessaires (« Remplir le réservoir d'eau » par ex.) ont été effectuées, le message correspondant disparaît de l'écran.

Accessoires

Les accessoires suivants sont disponibles dans le commerce ou auprès du service après-vente :

Accessoires	Référence	
	Commerce	Service après-vente
Pastilles de nettoyage	TZ80001N	00311807
Pastilles de détartrage	TZ80002N	00576693
Filtre à eau	TZ70003	00575491
Kit d'entretien	TZ80004	00576330

Vous trouverez les coordonnées du service après-vente dans chaque pays sur les dernières pages de la présente notice.



Avant la première utilisation

Ce chapitre vous explique comment mettre en service votre appareil.

Remarque : Utiliser l'appareil uniquement dans des locaux hors gel. Si l'appareil a été transporté ou entreposé à des températures inférieures à 0°C, vous devez attendre au moins 3 heures avant de le mettre en service.

Installation et raccordement de l'appareil

1. Retirer les films protecteurs.
2. Poser l'appareil sur une surface plane, résistante à l'eau et pouvant supporter son poids.
3. Raccorder la fiche secteur de l'appareil à une prise femelle à contacts de terre installée de manière réglementaire.

Remarque : Attendre un peu (env. 5 secondes) après chaque branchement.

Mise en service de l'appareil

Mettre en place le mousser de lait

→ Figure 3

1. Retirer les composants du mousser de lait de l'emballage.
2. Assembler le mousser de lait.
3. Monter le mousser de lait à l'avant de l'appareil.

Remplir le réservoir pour café en grains

Cet appareil vous permet de préparer des boissons à base de café en grains.

1. Ouvrir le couvercle [11] du réservoir pour café en grains [12].
2. Remplir de café en grains.
3. Refermer le couvercle.

Remarques

- Des grains de café avec glaçage, des grains caramélisés ou enrobés d'une substance sucrée quelconque obstruent l'unité de percolation. Utiliser exclusivement un mélange de café en grains pour expresso ou percolateur.
- Les grains de café sont fraîchement moulus avant chaque percolation.
- Conserver le café en grains dans un endroit frais et à l'abri de l'air pour conserver tout son arôme.
- Vous pouvez laisser les grains de café dans le réservoir pour café en grains plusieurs jours sans que le café ne perde son arôme.

Remplir le réservoir d'eau

Important : verser chaque jour de l'eau fraîche non gazeuse dans le réservoir d'eau. Avant de faire fonctionner l'appareil, vérifier qu'il y a suffisamment d'eau dans le réservoir.

1. Retirer le couvercle du réservoir d'eau.
2. Retirer le réservoir d'eau par la poignée et le rincer.
3. Remplir le réservoir d'eau jusqu'au repère « max ».
4. Replacer le réservoir d'eau droit dans son support et remettre en place le couvercle du réservoir d'eau.

Réglage de la langue

1. Mettre l'appareil en marche en appuyant sur la touche ☺.
La langue préréglée s'affiche à l'écran.
 2. Appuyer sur la "▼" touche **cappuccino** jusqu'à ce que la langue souhaitée apparaisse à l'écran.
 3. Effleurer la "ok" touche **latte macchiato** pour confirmer le réglage.
- L'appareil effectue le rinçage et est prêt à fonctionner lorsque le message « Choisir boisson » apparaît à l'écran.

Remarques

- La sélection de la langue n'apparaît automatiquement que lors de la première mise en marche.
- Vous pouvez modifier la langue à tout moment. → "Réglages" à la page 41

Indications générales

La machine à espresso automatique est programmée en usine avec des réglages standard de manière à fonctionner de manière optimale.

- L'appareil s'arrête automatiquement après une durée définie.
- Lorsqu'une touche est effleurée, un son retentit. Celui-ci peut être coupé. → "Réglages" à la page 41
- Lors de la première utilisation de l'appareil ou après un programme d'entretien ou encore après une longue période d'inutilisation, la première boisson servie n'a pas encore développé son plein arôme. Il ne faut donc pas la boire.
- Après la mise en service de l'appareil, plusieurs tasses doivent avoir été préparées avant d'avoir une « crème » fine et consistante.
- La formation de gouttes d'eau sur les fentes d'aération est normale en cas d'utilisation prolongée.
- La vapeur qui s'échappe n'est pas un défaut, mais liée à la technique.

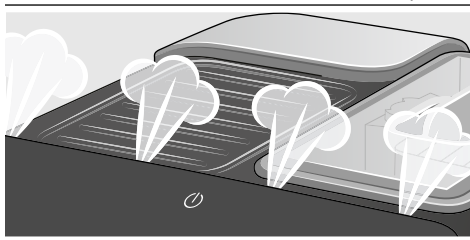

Avant d'utiliser l'appareil neuf, vérifier la dureté de l'eau et procéder au réglage. → "Réglages" à la page 41



Utilisation de l'appareil

Ce chapitre vous permet d'apprendre comment préparer des boissons à base de café et de lait. Vous y obtenez des informations sur les réglages, le filtre à eau, l'ajustement du degré de mouture et sur la protection contre le gel.

Remarque : Les boissons fraîchement préparées peuvent être très chaudes.

Préparer une boisson à base de café en grains fraîchement moulus

Vous avez le choix entre Espresso et Caffè crema. → *"Préparation de boissons lactées" à la page 37*

L'appareil est allumé. Le réservoir d'eau et le réservoir pour café en grains sont remplis.

1. Placer une tasse sous le système verseur.
2. Retoucher **000** permet de régler l'intensité souhaitée pour le café.
3. Effleurer la touche **espresso** ou **caffè crema**.

L'appareil effectue la percolation et le café s'écoule ensuite dans la tasse.

Remarque : Pour arrêter prématurément la distribution de café, effleurer une nouvelle fois **espresso** ou **caffè crema**.

Préparation de boissons lactées

Cet appareil est équipé d'un mousser de lait. Vous pouvez préparer des cafés avec du lait ou faire mousser du lait.

Conseil : Des boissons végétales, p. ex. du lait de soja, peuvent être utilisées à la place du lait.

Remarques

- La qualité de la mousse de lait est fonction de la nature du lait ou de la boisson végétale utilisée.
- Une fois secs, les résidus de lait sont difficiles à nettoyer, il est donc impératif de les nettoyer rapidement. → *"Entretien et nettoyage quotidiens" à la page 43*



Mise en garde Risque de brûlure !

Le mousser de lait est très chaud. Ne saisir que par la poignée. Après utilisation, laisser refroidir avant de le toucher.

Boissons à base de café et lait

Vous avez le choix entre Cappuccino et Latte Macchiato. Pour ce faire, veiller à la position de la buse d'écoulement du café et du mousser de lait.

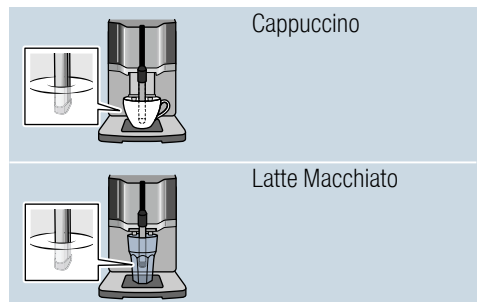

L'appareil est allumé. Le réservoir d'eau et le réservoir pour café en grains sont remplis.

Le mousser de lait est monté.

1. Remplir une grande tasse ou un grand verre avec env. 100 ml de lait pour un cappuccino et env. 150 ml de lait pour un Latte Macchiato.
2. Placer la tasse ou le verre sous le système verseur.
3. Pousser la buse d'écoulement du café et le mousser de lait complètement vers le bas.

fr Utilisation de l'appareil

- Retoucher  permet de régler l'intensité souhaitée pour le café.
- Effleurer la touche **cappuccino** ou **latte macchiato**.

L'appareil fait tout d'abord mousser le lait dans la tasse ou le verre. À la suite de quoi l'appareil effectue la percolation et le café s'écoule dans la tasse ou le verre.

Remarque : Pour arrêter prématurément l'étape actuelle de préparation de la boisson, effleurer **cappuccino** ou **latte macchiato** une nouvelle fois.

Faire mousser du lait

L'appareil est allumé. Le réservoir d'eau est rempli.

Le mousser de lait est monté.

- Remplir une grande tasse ou un grand verre avec env. 100 ml de lait.
- Placer la tasse ou le verre sous le système verseur.
- Pousser la buse d'écoulement du café et le mousser de lait complètement vers le bas.
- Effleurer la touche **milk**.
Le moussage du lait a lieu.

Remarque : Pour arrêter prématurément le processus, effleurer une nouvelle fois **milk**.

Ajustage des réglages des boissons

Préparation de deux tasses à la fois

Avant de préparer une boisson, vous pouvez choisir de préparer deux tasses d'un coup.

La fonction est activée ou désactivée en effleurant .

« Tasse double marche » ou « Tasse double arrêt » apparaît à l'écran pendant 5 secondes.

La fonction Tasse double est possible uniquement pour **espresso** et **caffe**

crema, les touches sont allumées. La préparation d'autres boissons est impossible tant que la fonction Tasse double est activée.







Remarques

- Les boissons sont préparées en deux étapes (deux cycles de mouture). Attendre que l'opération soit entièrement terminée.
- Si aucun bouton n'est actionné dans les 90 secondes, l'appareil passe automatiquement au mode « Tasse double arrêt ».

Intensité du café

Avant de préparer une boisson, vous pouvez ajuster l'intensité du café qu'elle contient :

Utilisez pour ce faire le symbole .

	très doux
	doux
	normal
	fort
	très fort
pour le modèle T1305 uniquement :	
	aromaIntense

Remarque : L'intensité choisie est activée pour toutes les boissons à base de café.

Contenance

Vous pouvez modifier le volume de vos boissons.

Maintenir enfoncés **espresso** ou **caffe crema** pendant 3 secondes.

La préparation est en cours, la touche sélectionnée clignote.

Le déroulement de l'opération s'affiche à l'écran :

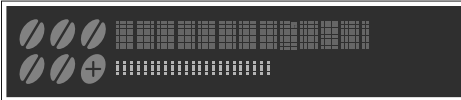

Une fois le volume atteint, effleurer la touche sélectionnée pour arrêter la préparation. Le volume réglé en dernier n'est effectif qu'à partir de la préparation de boisson suivante.

Remarque : Le volume peut être réglé pour Espresso (25 - 60 ml) ou Caffe crema (80 - 200 ml). Une quantité minimale est toujours préparée, Espresso env. 25 ml et Caffe crema env. 80 ml.

Durée de préparation de la mousse

Vous pouvez modifier la durée de préparation de la mousse pour votre boisson.

Maintenir enfoncés **cappuccino**, **latte macchiato** ou **milk** pendant 3 secondes.

La mousse de lait est en cours de préparation, la touche sélectionnée clignote.

Le déroulement de l'opération s'affiche à l'écran :

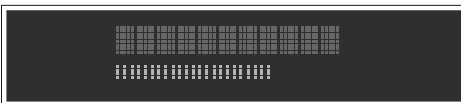

Une fois la durée de préparation de la mousse atteinte, effleurer la touche sélectionnée pour arrêter l'opération.

Remarque : Le réglage de la durée de préparation de la mousse n'a aucun effet sur la quantité de café.

Régler le degré de mouture

Cet appareil est équipé d'un moulin réglable. Celui-ci permet de varier individuellement le degré de mouture du café.

Mise en garde

Risque de blessure !

Ne pas glisser les doigts à l'intérieur du broyeur.

Attention !

L'appareil risque d'être endommagé ! Ne modifier le réglage du degré de mouture que pendant que le moulin tourne !

Régler le degré de mouture à l'aide du sélecteur rotatif [13] lorsque le moulin est en marche.

- Degré de mouture fin : tourner dans le sens inverse des aiguilles d'une montre. (Fig. a)
- Degré de mouture grossier : tourner dans le sens des aiguilles d'une montre. (Fig. b)

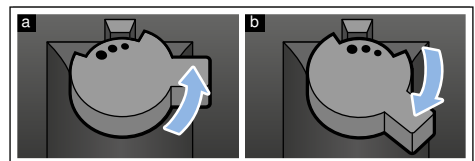

Remarques

- Le nouveau réglage n'est perceptible qu'à partir de la seconde tasse de café.
- Pour les grains de café torréfiés de couleur foncée, choisir un degré de mouture plus fin, pour les grains torréfiés de couleur claire, régler un degré de mouture plus grossier.

Filtre à eau

→ Figure 7

Un filtre à eau permet de diminuer les dépôts de tartre et de réduire les salissures présentes dans l'eau. En outre, l'appareil doit être détartré moins souvent. Les filtres à eau sont disponibles dans le commerce ou peuvent être commandés auprès du service après-vente.

Si un filtre à eau est utilisé, l'appareil indique le moment auquel il doit être remplacé. Le message correspondant apparaît à l'écran. Le symbole  est allumé.

Insertion ou renouvellement d'un filtre à eau

Un filtre à eau neuf doit être rincé avant de pouvoir être utilisé.

L'appareil est allumé. Le réservoir d'eau est rempli.

1. Appuyer simultanément sur  et **calc'nClean** pendant au moins 3 secondes.
2. Effleurer la "▼" touche **cappuccino** jusqu'à ce que « Dureté eau » apparaisse.
3. Confirmer avec la "ok" touche **latte macchiato**.
4. Effleurer la "▼" touche **cappuccino** jusqu'à ce que que « Filtre à eau » apparaisse.
5. Confirmer avec la "ok" touche **latte macchiato**.
« Filtre act. » apparaît à l'écran.
6. Plonger le filtre à eau (ouverture vers le haut) dans un récipient rempli d'eau jusqu'à ce que plus aucune bulle ne se dégage.
→ Figure 7
7. Puis enfoncer fermement le filtre à eau dans le réservoir d'eau vide.
8. Remplir le réservoir d'eau jusqu'au repère « max ».
9. Placer un récipient d'une contenance d'au moins 1 litre sous la buse d'écoulement.

10. Effleurer la "ok" touche **latte macchiato**, pour enregistrer le réglage et démarrer l'opération.

11. Effleurer la "<" touche **caffe crema** pour quitter le menu.

12. Vider ensuite le réservoir. L'appareil est de nouveau prêt à fonctionner.

Retrait du filtre à eau

Si le filtre à eau est retiré et qu'aucun nouveau filtre à eau n'est mis en place, procéder au réglage correspondant de la dureté de l'eau. → "Réglage de la dureté de l'eau" à la page 42

Protection contre le gel

Pour éviter les dommages dus à l'effet du gel pendant le transport et le stockage, il faut vider entièrement l'appareil.

Info : pour cela l'appareil doit être prêt à fonctionner et le réservoir d'eau rempli.

1. Placer un grand récipient sous la buse d'écoulement du mousseur de lait et faire glisser vers le bas le mousseur de lait.
2. Maintenir la touche **milk** enfoncée au moins 5 secondes.
La LED de la touche clignote, l'appareil chauffe.
3. Dès que de la vapeur s'échappe du mousseur de lait, retirer le réservoir d'eau.
4. Laisser la vapeur s'échapper de l'appareil. Attendre jusqu'à ce que  le réservoir d'eau soit vide.
5. Éteindre l'appareil à l'aide de la touche ☺.
6. Vider le réservoir d'eau et la cuvette d'égouttage et nettoyer minutieusement l'appareil.
L'appareil peut maintenant être transporté ou stocké.

Remarque : L'unité de percolation est maintenant sécurisée et ne peut pas être retirée.



Réglages

Cet appareil fait l'objet de différents réglages en usine. Les réglages peuvent être personnalisés.

Remarque : Si aucun bouton n'est actionné dans les 90 secondes, l'appareil passe à « Choisir boisson » sans effectuer d'enregistrement. Le réglage précédemment enregistré est conservé.

Les réglages possibles sont les suivants :

Coupure automatique

L'appareil s'éteint automatiquement après le dernier actionnement d'une touche, au bout d'une durée déterminée. Cette durée peut être ajustée, de 15 minutes à 4 heures.

1. Appuyer simultanément sur **000** et **calc'nClean** pendant au moins 3 secondes.
2. Effleurer la "▼" touche **cappuccino** jusqu'à ce que « Auto Stand-by » apparaisse.
3. Confirmer avec la touche "ok" **latte macchiato**.
Les réglages d'usine sont activés, la sélection de la langue apparaît.
4. Effleurer la "▼" touche **cappuccino** et régler la durée. Les réglages suivants sont possibles :
 - au bout de 15 min.
 - au bout de 30 min (réglage usine)
 - au bout d'1 heure
 - au bout de 2 heures
 - au bout de 4 heures
5. Confirmer avec la touche "ok" **latte macchiato**.
Les réglages d'usine sont activés, la sélection de la langue apparaît.
6. Effleurer la "<" touche **caffè crema** pour quitter le menu.

Activer/désactiver le signal sonore

Appuyer sur une touche fait retentir un signal sonore.

Il est possible de l'allumer ou de l'éteindre.

1. Appuyer simultanément sur **000** et **calc'nClean** pendant au moins 3 secondes.
2. Effleurer la "▼" touche **cappuccino** jusqu'à ce que « Son » apparaisse.
3. Confirmer avec la touche "ok" **latte macchiato**.
Les réglages d'usine sont activés, la sélection de la langue apparaît.
4. Effleurer la "▼" touche **cappuccino** et sélectionner « Son marche » ou « Son arrêt ».
5. Confirmer avec la touche "ok" **latte macchiato**.
Les réglages d'usine sont activés, la sélection de la langue apparaît.
6. Effleurer la "<" touche **caffè crema** pour quitter le menu.

Régler la langue

1. Appuyer simultanément sur **000** et **calc'nClean** pendant au moins 3 secondes.
2. Effleurer la "▼" touche **cappuccino** jusqu'à ce que « Langue » apparaisse.
3. Confirmer avec la touche "ok" **latte macchiato**.
Les réglages d'usine sont activés, la sélection de la langue apparaît.
4. Effleurer la "▼" touche **cappuccino** et régler la langue souhaitée.
5. Confirmer avec la touche "ok" **latte macchiato**.
Les réglages d'usine sont activés, la sélection de la langue apparaît.
6. Effleurer la "<" touche **caffè crema** pour quitter le menu.

Réglage de la dureté de l'eau

Le réglage correct de la dureté de l'eau est important, car il permet à l'appareil d'indiquer le moment où un détartrage est nécessaire. L'appareil a été pré-réglé sur une dureté de l'eau de 4.

La dureté de l'eau peut être déterminée à l'aide de la bandelette de test fournie ou être demandée à la compagnie locale de distribution d'eau.

1. Tremper brièvement la bandelette de test fournie dans l'eau fraîche du robinet, laisser égoutter, puis lire le résultat au bout d'une minute.

Le nombre de zones dont la couleur change sur la bandelette de test indique le degré de dureté de l'eau.

2. Appuyer simultanément sur **000** et **calc'nClean** pendant au moins 3 secondes.
3. Effleurer la touche "▼" **cappuccino** jusqu'à ce que « Dureté eau » apparaisse.
4. Effleurer la touche "ok" **latte macchiato** et confirmer.
5. Effleurer la touche "▼" **cappuccino** et régler la dureté de l'eau. Les réglages suivants sont possibles :
 - Dureté eau 1
 - Dureté eau 2
 - Dureté eau 3
 - Dureté eau 4 (réglage usine)
 - Filtre à eau (si utilisé)
 - Détartr. H2O (réglage si installation de détartrage de l'eau disponible)
6. Effleurer la touche "ok" **latte macchiato** pour enregistrer le réglage.
7. Effleurer la touche "<" **caffè crema** pour quitter le menu.

Le tableau ci-après présente les équivalences entre les niveaux et les différents degrés de dureté de l'eau :

Niveau	Degré de dureté de l'eau	
	Allemagne (°dH)	France (°fH)
1	1-7	1-13
2	8-14	14-25
3	15-21	26-38
4	22-30	39-54

Une modification ultérieure de la dureté de l'eau est possible à tout moment.

Remarque : Procéder comme suit en cas d'utilisation d'un filtre à eau (voir chapitre « Accessoires »), → "Filtre à eau" à la page 40.

Factory reset

Réinitialisation des réglages d'usine, les réglages propres sont perdus.

1. Appuyer simultanément sur **000** et **calc'nClean** pendant au moins 3 secondes.
2. Effleurer la "▼" touche **cappuccino** jusqu'à ce que « Factory reset » apparaisse.
3. Confirmer avec la touche "ok" **latte macchiato**.

Les réglages d'usine sont activés, la sélection de la langue apparaît.

4. Appuyer à plusieurs reprises sur la touche "▼" **cappuccino** jusqu'à ce que la langue souhaitée apparaisse à l'écran.
5. Effleurer la touche "ok" pour confirmer le réglage **latte macchiato**.

L'appareil effectue le rinçage et est prêt à fonctionner lorsque le message « Choisir boisson » apparaît à l'écran.



Entretien et nettoyage quotidiens

Si vous entretenez et nettoyez soigneusement votre appareil, il restera longtemps opérationnel. Ce chapitre vous explique comment bien entretenir et nettoyer votre appareil.

Mise en garde

Risque d'électrocution !

Avant de nettoyer l'appareil, débrancher la fiche secteur. Ne jamais plonger l'appareil dans l'eau. Ne jamais utiliser de nettoyeur à vapeur.

Nettoyants

Afin de ne pas endommager les différentes surfaces par des nettoyants inappropriés, veuillez respecter les indications suivantes.

N'utilisez pas

- de produits agressifs ou récurants,
- de détergent contenant de l'alcool ou de l'alcool à brûler,
- de tampons à récurer ni d'éponges à dos récurant.

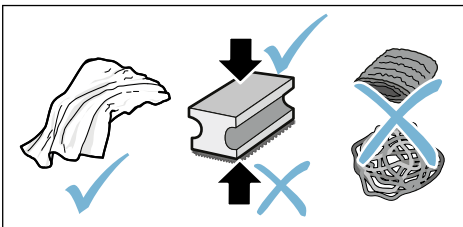

Remarques

- Les lavettes éponges neuves peuvent contenir des sels. Les sels peuvent conduire à une rouille superficielle de l'inox. Avant d'utiliser des lavettes éponges neuves, les rincer soigneusement.
- Toujours nettoyer immédiatement les résidus de tartre, de café, de lait, de produit nettoyant ou de solution détartrante. Les surfaces situées sous de tels résidus risquent de se corroder.

Attention !

Certains composants de l'appareil ne conviennent pas à un lavage en lave-vaisselle.

→ Figure 5 - 7

Ne vont pas au lave-vaisselle :



Réservoir d'eau

Couvercle du réservoir d'eau

Couvercle préservateur d'arôme

Unité de percolation

Bac d'égouttement

Convient au lave-vaisselle :



Égouttoir

Grille de l'égouttoir

Bac à marc de café

60 °C
max.

Flotteur

Mousseur de lait

Cache du mousseur de lait

Nettoyage de l'appareil

1. Essuyer le corps de l'appareil avec un chiffon doux et humide.
2. Nettoyer le panneau de commande avec un chiffon en microfibras.
3. Si nécessaire, essuyer la buse d'écoulement du café après chaque utilisation.

Remarques

- Si l'appareil est mis en marche à froid ou arrêté après la distribution de café, il se rince automatiquement. L'appareil se nettoie donc de lui-même.
- Si l'appareil est inutilisé pendant une durée prolongée (p. ex. durant les vacances), nettoyer soigneusement l'ensemble de l'appareil, y compris la buse d'écoulement du café, le mousser de lait, les bacs de récupération et l'unité de percolation.

Nettoyer le bac d'égouttement et le bac à marc de café.

→ Figure 5

Remarque : Vider et nettoyer tous les jours le bac d'égouttement et le bac à marc de café afin d'éviter la formation de dépôts. En cas d'utilisation fréquente, vider dès que le flotteur est nettement visible ou que le message correspondant apparaît à l'écran.

1. Ouvrez la porte.
2. Retirer le bac d'égouttement avec le bac à marc de café en le tirant vers l'avant.
3. Retirer l'égouttoir et la grille de l'égouttoir.
4. Vider et nettoyer le bac d'égouttement et le bac à marc de café.
5. Essuyez le compartiment intérieur de l'appareil (bac d'égouttement).

Nettoyage du système à lait

Il est recommandé de nettoyer le système à lait après chaque utilisation pour éliminer les résidus.

Mise en garde **Risque de brûlure !**

Le mousser de lait est très chaud. Ne saisir que par la poignée. Après utilisation, laisser refroidir avant de le toucher.

1. Remplir à moitié un verre avec de l'eau et le placer sous le système verseur.
2. Faire glisser le mousser de lait tout en bas.
3. Effleurer la touche **milk**, le nettoyage du système à lait se met en route.
4. Faire glisser le mousser de lait vers le haut et le laisser refroidir.
5. Démontez les différentes pièces du mousser de lait et les nettoyer minutieusement.
→ Figure 6
6. Faire sécher les pièces démontées, les assembler, puis les remonter sur l'appareil.

Remarques

- Pour arrêter prématurément l'opération, effleurer une nouvelle fois **milk**.
- Tous les éléments du système à lait doivent être nettoyés au lave-vaisselle. Rincer soigneusement tous les restes de produit à vaisselle après le nettoyage.

Nettoyer l'unité de percolation

→ Figure 4, → Figure 5

En plus du programme de rinçage automatique, il est recommandé de retirer régulièrement l'unité de percolation pour la nettoyer.

Attention !

Nettoyer l'unité de percolation sans produit à vaisselle ni agent à base de vinaigre ou d'acide et ne pas la mettre au lave-vaisselle.

Retirer l'unité de percolation :

1. Éteindre l'appareil.
2. Ouvrir la porte de la chambre de percolation.
3. Retirer le bac à marc de café.
4. Pousser vers le haut le levier rouge, saisir l'unité de percolation par la poignée et la tirer précautionneusement vers l'avant.
5. Nettoyer soigneusement l'unité de percolation sous un jet d'eau chaude.
6. Nettoyer soigneusement l'intérieur de l'appareil avec un chiffon humide, éliminer les éventuels restes de café.
7. Laisser sécher l'intérieur de l'unité de percolation et de l'appareil.

Mettre en place l'unité de percolation :

1. Saisir l'unité de percolation par la poignée.
2. Pousser vers le haut le levier rouge, placer l'unité de percolation sous le levier et la pousser vers l'arrière jusqu'à la butée. Le levier doit s'enclencher.
3. Remettre en place le bac à marc de café et fermer la porte.

Important : la porte ne peut pas être fermée cas d'absence de l'unité de percolation ou du bac d'égouttement, ou s'ils sont mal mis en place.

Programme d'entretien

La touche **calc'nClean** s'allume à un intervalle de temps donné, selon la dureté de l'eau et l'utilisation de l'appareil. « Calc'nClean nécessaire ! » apparaît à l'écran.

L'appareil doit alors être nettoyé et détartré sans tarder avec le programme.



Remarques

■ **Important** : si l'appareil n'est pas nettoyé et détartré à temps, il peut être endommagé.

Important : si l'appareil n'est pas détartré et nettoyé à temps, il se verrouille. « Appareil verrouillé ! » apparaît à l'écran

Si l'appareil est verrouillé, il ne peut être réutilisé qu'une fois le programme d'entretien terminé.

- **Attention !** À chaque programme d'entretien Calc'nClean, utiliser le produit détartrant et nettoyant conformément aux instructions ; respecter également les consignes de sécurité correspondantes.
- Ne jamais boire les liquides.
- Ne jamais utiliser d'acide citrique, de vinaigre ni de produit à base de vinaigre pour le détartrage.
- Pour le détartrage et le nettoyage, utiliser exclusivement les pastilles adaptées. Elles ont été conçues spécialement pour cet appareil et peuvent être achetées auprès du service après-vente.
→ "Accessoires" à la page 34
- Ne jamais mettre de pastilles de détartrage ou d'autres produits dans l'unité de percolation.
- Ne jamais interrompre le programme d'entretien.
- Retirer l'unité de percolation, la nettoyer et la remettre en place avant de lancer le programme d'entretien. Nettoyer le mousseur de lait.

- Une fois le programme d'entretien terminé, essuyer l'appareil avec un chiffon doux et humide pour éliminer immédiatement les résidus de solution détartrante. Les surfaces situées sous de tels résidus risquent de se corroder.
- Les lavettes éponges neuves peuvent contenir des sels. Les sels peuvent provoquer une rouille superficielle de l'acier inox ; un rinçage méticuleux des lavettes est par conséquent indispensable avant l'emploi.
- L'utilisation d'un filtre à eau prolonge les intervalles de temps entre les programmes d'entretien.
- Si le programme d'entretien est interrompu, p. ex. par une coupure de courant, alors , **calc'nClean** et  s'allument à l'écran. Procéder comme décrit au chapitre Calc'nClean, à partir du point 10.

Démarrer Calc'nClean

Durée : 40 minutes env.

1. Maintenez la touche **calc'nClean** enfoncée pendant env. 5 secondes. Le symbole  s'allume.
2. Ouvrir la porte, retirer le bac d'égouttement et le bac à marc de café et les vider.
3. Retirer et nettoyer l'unité de percolation.
4. Placer une pastille de nettoyage Siemens dans l'unité de percolation et remettre en place cette dernière.

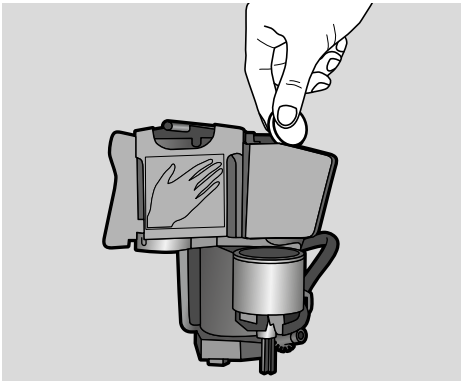

5. Remettre en place le bac d'égouttement et le bac à marc de café et fermer la porte. Le symbole  s'allume.
6. Retirer le filtre à eau (si disponible).
7. Verser de l'eau tiède dans le réservoir d'eau vide jusqu'au repère 0,5 l et dissoudre une pastille de détartrage Siemens.
8. Remettre en place le réservoir d'eau et placer un grand récipient (env. 1 litre) sous le système verseur.
9. **calc'nClean** clignote, effleurer **calc'nClean**.

Le programme démarre, nettoie et détartre l'appareil. **calc'nClean** circule.

Durée : env. 20 minutes.

Le symbole  s'allume.

10. Vider le récipient, ouvrir la porte, vider le bac d'égouttement et le remettre en place.

11. Fermer la porte et placer un récipient sous le système verseur. Le symbole  s'allume.
12. Nettoyer le réservoir d'eau et remettre le filtre à eau en place (s'il a été préalablement retiré). → Figure 7
13. Remplir le réservoir d'eau fraîche non gazeuse jusqu'au repère « max. » et le remettre en place sous le système verseur.
14. **calc'nClean** clignote, effleurer **calc'nClean**.

Le programme démarre, nettoie et détartre l'appareil. **calc'nClean** circule. Le symbole  s'allume.

15. Vider, nettoyer et remettre en place le bac d'égouttement et le bac à marc de café.

Le programme est terminé. La machine est de nouveau prête à fonctionner.

Anomalies, que faire ?

Une anomalie de fonctionnement n'est souvent due qu'à un problème simple. Avant d'appeler le service après-vente,

veuillez essayer de remédier par vous-même à la panne à l'aide du tableau.

Veuillez lire les consignes de sécurité figurant au début de la présente notice.

Tableau de dérangements

Problème	Cause	Solution
L'appareil ne réagit plus.	Défaut de l'appareil.	Débrancher la prise, attendre 5 secondes, puis rebrancher la prise.
Qualité de la mousse de café ou de lait très variable.	L'appareil est entartré.	Détartrer l'appareil en suivant les instructions.
L'appareil n'a pas versé la quantité réglée, le café ne coule que goutte à goutte ou ne coule plus.	Le degré de mouture est trop fin.	Régler un degré de mouture plus grossier.
	L'appareil est fortement entartré.	Détartrer l'appareil suivant la notice.
La qualité de la mousse de lait fluctue.	Le filtre à eau contient de l'air.	Plonger le filtre à eau dans l'eau jusqu'à ce que plus aucune bulle ne se dégage, puis le remettre en place.
	La qualité de la mousse de lait est fonction de la nature du lait ou de la boisson végétale utilisée.	Optimiser le résultat par un choix correspondant du lait ou de la boisson végétale.
De l'eau coule, mais pas de café.	L'appareil ne détecte pas que le réservoir pour café en grains est vide.	Remplir de café en grains Remarque : l'appareil se réglera sur le café en grains lors des prochaines préparations.
	La cuve à café de l'unité de percolation est obstruée.	Nettoyer l'unité de percolation. → " <i>Nettoyer l'unité de percolation</i> " à la page 45
	Les grains ne tombent pas dans le moulin (grains trop gras).	Tapoter légèrement sur le réservoir pour café en grains. Changer éventuellement de variété de café. Une fois le réservoir pour café en grains vidé, l'essuyer avec un chiffon sec.
Le café ne présente pas de « crème ».	Variété de café inadéquate.	Utiliser un café avec une proportion plus importante de Robusta.
	Les grains ne sont pas fraîchement torréfiés.	Utiliser des grains frais.
	Le degré de mouture n'est pas adapté aux grains de café.	Régler un degré de mouture plus fin.

Le café est trop « acide ».	Le degré de mouture est réglé trop grossier.	Régler un degré de mouture plus fin.
	Variété de café inadéquate.	Utiliser un café torréfié plus foncé.
Le café est trop « amer ».	Le degré de mouture est réglé trop fin.	Régler une mouture plus grossière.
	Variété de café inadéquate.	Changer de variété de café.
Le café a un goût de « brûlé ».	Le degré de mouture est réglé trop fin.	Régler une mouture plus grossière.
	Variété de café inadéquate.	Changer de variété de café.
Le lait/les boissons lactées sont trop chauds. Mousse de lait trop aérée, fort bruit d'aspiration.	Pas assez de lait dans le verre ou la tasse.	Utiliser plus de lait ou adapter la durée de préparation de la mousse.
Le lait/les boissons lactées sont trop froids.	Trop de lait dans le verre ou la tasse.	Utiliser moins de lait ou adapter la durée de préparation de la mousse.
Le lait/la mousse de lait ne coule pas.	Le mousser de lait est encrassé. Le mousser de lait ne plonge pas dans le lait.	Nettoyer le mousser de lait au lave-vaisselle. → " <i>Nettoyage du système à lait</i> " à la page 44 Utiliser plus de lait, vérifier si le mousser de lait plonge dans le lait. Pousser le système verseur complètement vers le bas.
Le filtre à eau ne tient pas dans le réservoir d'eau.	Le filtre d'eau n'est pas correctement fixé.	Plonger le filtre à eau dans l'eau jusqu'à ce que plus aucune bulle ne se dégage et remettre le filtre en place. Placer le filtre d'eau bien droit et appuyer fortement pour l'enfoncer dans le raccordement au réservoir.
Présence d'eau sur le fond interne de l'appareil une fois que l'on a retiré les bacs collecteurs.	Cuvette d'égouttage retirée trop tôt.	Retirer les bacs collecteurs quelques secondes après la distribution de la dernière boisson.
L'unité de percolation ne peut pas être retirée.	L'unité de percolation n'est pas dans la position de retrait (la protection contre le gel a p. ex. été activée).	Rallumer l'appareil.
Impossible de commander l'appareil, l'écran passe d'un affichage à l'autre.	L'appareil est en mode Démo.	Maintenir la touche  enfoncée pendant au moins 5 secondes pour désactiver le mode Démo.
Le moulin ne démarre pas.	L'appareil est trop chaud.	Attendre 1 heure et laisser l'appareil refroidir.

fr Anomalies, que faire ?

Affichage du message « Fermer la porte » alors que la porte est fermée.	La porte n'est pas bien fermée.	Pousser fermement la porte.
	L'appareil est trop chaud.	Attendre 1 heure et laisser l'appareil refroidir.
Affichage du message « Vider les bacs » alors que le bac d'égouttement est vide, que faire ?	Lorsque l'appareil est éteint, l'opération de vidange n'est pas détectée.	Une fois l'appareil allumé, retirer le bac d'égouttement et les remettre en place.
Affichage du message « Remplir réserv. eau » alors que le réservoir d'eau est plein.	Le réservoir d'eau est mal inséré.	Mettre le réservoir d'eau correctement en place.
	Le réservoir d'eau contient de l'eau gazeuse.	Remplir le réservoir d'eau avec de l'eau fraîche du robinet.
	Le flotteur qui se trouve dans le réservoir d'eau est grippé.	Retirer le réservoir d'eau et le nettoyer minutieusement.
	Le filtre à eau neuf n'a pas été rincé conformément aux instructions.	Rincer le filtre à eau conformément aux instructions et le remettre en service.
	Le filtre à eau contient de l'air.	Plonger le filtre à eau (ouverture vers le haut) dans l'eau jusqu'à ce que plus aucune bulle ne se dégage et remettre le filtre en place. → <i>"Insertion ou renouvellement d'un filtre à eau" à la page 40</i>
Le filtre à eau est trop vieux.	Mettre en place un nouveau filtre à eau.	
	Des dépôts de tartre dans le réservoir d'eau peuvent boucher le système.	Nettoyer soigneusement le réservoir d'eau et démarrer Calc'nClean. → <i>"Programme d'entretien Calc 'nClean" à la page 47</i>
Affichage du message « Remplir réserv. eau » et cli- gnotement des LED.	Le réservoir d'eau manque ou n'a pas été correctement mis en place.	Mettre le réservoir d'eau correctement en place.
	Le circuit de l'appareil est sec.	Remplir le réservoir d'eau avec de l'eau fraîche du robinet. Ne pas y verser d'eau gazeuse.
	Le filtre à eau contient de l'air.	Plonger le filtre à eau (ouverture vers le haut) dans l'eau jusqu'à ce que plus aucune bulle ne se dégage et remettre le filtre en place.

Affichage à l'écran « Nettoyer l'unité de percolation ».	L'unité de percolation est encrassée.	Nettoyer l'unité de percolation.
	Le mécanisme de l'unité de percolation ne fonctionne pas aisément.	Nettoyer l'unité de percolation. → "Entretien et nettoyage quotidiens" à la page 43
Affichage du message « Tension incorrecte ».	Tension incorrecte du réseau domestique.	Ne faire fonctionner l'appareil que sur 220 V – 240 V.
Affichage du message « Appareil trop froid ».	La température ambiante est trop basse.	Utiliser l'appareil à une température > 5 °C.
Affichage du message « Redémarrez l'appareil », des LED clignotent.	Unité de percolation très fortement encrassée ou impossibilité de la retirer.	Mettre l'appareil hors, puis sous tension, nettoyer si possible l'unité de percolation.
Affichage du message « Redémarrez l'appareil », pas de LED allumées.	Défaut de l'appareil.	Redémarrer l'appareil.
Affichage du message « Nettoyer/remplir réserv. », calc'nClean et  sont allumés.	Le processus de détartrage a été interrompu.	Procéder comme décrit au chapitre calc'nClean, à partir du point 10.
L'affichage « calc'nClean » apparaît très fréquemment.	L'eau est trop calcaire.	Mettre le filtre à eau en place et l'activer conformément aux instructions. → "Filtre à eau" à la page 40



Appeler impérativement la hotline si les problèmes ne peuvent pas être résolus !
Les numéros de téléphone se trouvent aux dernières pages de la notice.

Service après-vente

Données techniques

Raccordement électrique (tension - fréquence)	220-240 V~, 50 / 60 Hz
Valeur de raccordement	1 300 W
Pression statique maximale de la pompe	15 bar
Contenance maximale du réservoir d'eau (sans filtre)	1,3 l
Contenance maximale du réservoir pour café en grains	≈ 250 g
Longueur du cordon d'alimentation	100 cm
Dimensions (H x L x P)	37,3 x 24,9 x 42,8 cm
Poids à vide	env. 8-9 kg
Type de moulin	Céramique/acier

Numéro E et numéro FD

Lors de votre appel, veuillez indiquer le numéro de produit (E-Nr.) complet et le numéro de fabrication (FD-Nr.), afin de nous permettre de mieux vous aider. Vous trouverez ces numéros sur la plaque signalétique . (→ Figure ) Vous pouvez inscrire ici les données de votre appareil et le numéro de téléphone du service après-vente pour éviter d'avoir à les rechercher en cas de besoin.

E-Nr.

FD-Nr.

Service après-vente



Vous trouverez les coordonnées du service après-vente dans chaque pays sur les dernières pages de la présente notice.

Garantie

Les conditions de garantie applicables sont celles publiées par notre distributeur dans le pays où a été effectué l'achat. Le revendeur chez qui vous vous êtes procuré l'appareil fournira les modalités de garantie sur simple demande de votre part. En cas de recours en garantie, veuillez toujours vous munir de la preuve d'achat.

Sous réserve de modifications.

Inhoudsopgave

	Gebruik volgens de voorschriften	54		Dagelijks onderhoud en reiniging	68
	Belangrijke veiligheidsvoorschriften	54		Schoonmaakmiddelen	68
	Milieubescherming	56		Apparaat reinigen	69
	Energiebesparing	56		Lekschaal en koffiedikreservoir reinigen	69
	Milieuvriendelijk afvoeren	56		Melksysteem reinigen	69
	Het apparaat leren kennen	57		Service programme	71
	Standaarduitvoering	57		Calc'nClean starten	72
	Montage en onderdelen	57		Wat te doen bij storingen?	73
	Bedieningselementen	58		Service dienst	77
	Toebehoren	59		Technische gegevens	77
	Voor het eerste gebruik	60		E-nummer en FD-nummer	77
	Apparaat installeren en aansluiten	60		Garantievoorwaarden	77
	Apparaat in gebruik nemen	60			
	Apparaat bedienen	62			
	Koffiedrank van versgemalen bonen zetten	62			
	Dranken met melk bereiden	62			
	Drankinstellingen aanpassen	63			
	Waterfilter	65			
	Vorstbescherming	65			
	Instellingen	66			
	Automatisch uitschakelen	66			
	Geluidssignaal in-/uitschakelen	66			
	Taal instellen	66			
	Waterhardheid instellen	67			
	Fabrieksreset	67			



Gebruik volgens de voorschriften

Controleer het apparaat na het uitpakken. Niet aansluiten in geval van transportschade.

Dit apparaat is alleen bestemd voor huishoudelijk gebruik en de huiselijke omgeving.

Gebruik het apparaat alleen binnenshuis bij kamertemperatuur en tot 2000 m boven de zeespiegel.



Belangrijke veiligheidsvoorschriften

Lees de gebruiksaanwijzing zorgvuldig door, houd u eraan en bewaar hem goed. Geeft u het apparaat door aan derden, voeg deze gebruiksaanwijzing er dan bij.

Dit apparaat kan worden bediend door kinderen vanaf 8 jaar en door personen met fysieke, sensorische of geestelijke beperkingen of met gebrekkige ervaring en/of kennis, indien zij onder toezicht staan of zijn geïnstrueerd in het veilige gebruik van het apparaat en de daaruit resulterende gevaren hebben begrepen. Kinderen jonger dan 8 jaar dienen uit de buurt van het apparaat en het aansluitsnoer te worden gehouden en mogen het apparaat niet bedienen. Kinderen mogen niet met het apparaat spelen. Reiniging en gebruikersonderhoud mogen niet door kinderen worden uitgevoerd, tenzij de kinderen 8 jaar of ouder zijn en zij deze werkzaamheden onder toezicht uitvoeren.

Waarschuwing **Gevaar voor een elektrische schok!**

- Het apparaat mag uitsluitend via een conform de voorschriften geïnstalleerd stopcontact met randaarde op een stroomnet met wisselstroom worden aangesloten. Overtuig u ervan dat het randaardesysteem van de elektrische huisinstallatie conform de elektrotechnische voorschriften is geïnstalleerd.
- Het apparaat uitsluitend aansluiten en gebruiken volgens de gegevens op het typeplaatje. Wanneer de netaansluiting van dit apparaat wordt beschadigd, moet dit door de servicedienst worden vervangen.
- Gebruik het apparaat uitsluitend indien aansluitsnoer en apparaat geen beschadigingen vertonen. Trek bij storingen direct de stekker uit het stopcontact of schakel de netspanning uit.
- Om gevaren te voorkomen mogen reparaties aan het apparaat uitsluitend worden uitgevoerd door onze klantenservice.
- Het apparaat en het aansluitsnoer nooit onderdompelen in water.

- Stekker van het apparaat mag niet in contact komen met vloeistof.
- De speciale reinigingsinstructies in de handleiding moeten in acht worden genomen.

Waarschuwing **Gevaar door magnetisme!**

Het apparaat bevat permanentmagneten die elektronische implantaten, zoals pacemakers of insulinepompen, kunnen beïnvloeden. Draggers van elektronische implantaten dienen op minimaal 10 cm afstand van het apparaat en de verwijderde watertank te blijven.

Waarschuwing **Kans op stikken!**

Laat kinderen niet met verpakkingsmateriaal spelen. Bewaar kleine onderdelen op een veilige plaats, deze kunnen ingeslikt worden.

Waarschuwing **Risico van verbranding!**

- Het melksysteem wordt zeer heet. De melkschuimer mag na gebruik pas worden aangeraakt wanneer hij is afgekoeld.
- Na het gebruik kunnen de oppervlakken zoals bijv. kopjeswarmer nog enige tijd heet zijn.
- Vers bereide dranken zijn zeer heet. Indien nodig een beetje laten afkoelen.

Waarschuwing **Risico van letsel!**

- Onjuist gebruik van het apparaat kan letsel tot gevolg hebben.
- Grijp niet in de maler.

Waarschuwing **Brandgevaar!**

- Het apparaat wordt heet.
- Het apparaat nooit in een kast laten werken.

Milieubescherming

Energiebesparing

- Als het apparaat niet wordt gebruikt, schakel het dan uit.
- Het interval voor de automatische uitschakeling op de kleinste waarde instellen.
- Onderbreek, indien mogelijk niet het tappen van koffie of melkschuim. Het voortijdig onderbreken leidt tot een verhoogd energieverbruik en tot sneller vollopen van de lekschaal.
- Ontkalk het apparaat regelmatig om kalkafzettingen te voorkomen. Kalkresten leiden tot een hoger energieverbruik.

Milieuvriendelijk afvoeren

Voer de verpakking op een milieuvriendelijke manier af.



Dit apparaat is gekenmerkt in overeenstemming met de Europese richtlijn 2012/19/EU betreffende afgedankte elektrische en elektronische apparatuur (waste electrical and electronic equipment - WEEE).

De richtlijn geeft het kader aan voor de in de EU geldige terugnemering en verwerking van oude apparaten.

Vraag bij uw speciaalzaak om actuele informatie over het afvoeren van afval.



Het apparaat leren kennen

In dit hoofdstuk vindt u een overzicht van de omvang van de levering, de opbouw en de bestanddelen van het apparaat. Bovendien leert u de verschillende bedieningselementen kennen.

Aanwijzing: Afhankelijk van het apparaattype zijn kleur- en detailafwijkingen mogelijk.

Voor het gebruik van deze gebruiksaanwijzing:

De omslagpagina's van de gebruiksaanwijzing kunt u aan de voorzijde uitklappen. De illustraties zijn van nummers voorzien waarnaar in de gebruiksaanwijzing wordt verwezen.

Voorbeeld: → afb. **1**

Standaarduitvoering

→ Afb. **1**

- A Volautomatische espressomachine
- B Teststrip voor de hardheid van het water
- C Gebruiksaanwijzing
- D Melkschuimer

Montage en onderdelen





→ Afb. **2**





- 1 Toets aan / uit (stand-by-modus)
- 2 Display
- 3 Bedieningspaneel
- 4 Greep melkschuimer
- 5 Uitloopsysteem voor koffie, in hoogte verstelbaar
- 6 Melkschuimer (houder, schuimer, afdekking), in hoogte verstelbaar
- 7 Lekschaal (koffiedikreservoir, lekrooster, lekplaat, vlotter)
- 8 Deur voor zetkamer
- 9 Typeplaatje
- 10 Zetgroep
- 11 Aromadeksel
- 12 Bonenreservoir
- 13 Draaiknop voor instelling maalfijnheid
- 14 Deksel watertank
- 15 Watertank
- 16* Kopverwarmer

* Afhankelijk van het apparaattype

Bedieningselementen

Door aanraking van de velden kan er bijv. een drank worden geselecteerd en gestart of kan de koffiesterkte worden ingesteld.

Toets	Betekenis
	Apparaat in- en uitschakelen Het apparaat spoelt automatisch als het wordt in- en uitgeschakeld. Het apparaat spoelt niet wanneer: <ul style="list-style-type: none">■ het bij het inschakelen nog warm is.■ er voor het uitschakelen geen koffie werd gezet. Het apparaat is klaar voor gebruik wanneer op het bedieningsveld de leds voor de toetsen voor drankselectie oplichten. Het apparaat beschikt over een automatische uitschakeling. → <i>"Automatisch uitschakelen instellen" op pagina 66</i>
espresso	Afgifte Espresso
caffè crema	Afgifte Caffè crema of displaynavigatie “<” (terug zonder opslaan).
cappuccino	Afgifte cappuccino of displaynavigatie “▼” (navigatie omlaag).
latte macchiato	Afgifte latte macchiato of displaynavigatie “ok” (bevestigen en opslaan).
milk	Melk opschuimen
	Koffiesterkte Aanpassing van de koffiesterkte → <i>"Drankinstelling aanpassen" op pagina 63</i>
calc'nClean	Start van het serviceprogramma Knippert als het serviceprogramma uitgevoerd moet worden. → <i>"Serviceprogramma Calc 'nClean" op pagina 72</i>
	Bereiding van 2 Espresso of 2 Caffè crema tegelijkertijd. Kopjes naast elkaar onder de koffie-uitloop plaatsen. → <i>"Apparaat bedienen" op pagina 62</i>
	De volautomatische espressomachine beschikt over een kopverwarmer die met deze toets handmatig in- of uitgeschakeld kan worden. Als de kopverwarmer aan is, licht de toets op. ⚠ Waarschuwing Gevaar voor verbranding! De kopverwarmer wordt zeer heet! Aanwijzing: Voor een optimale verwarming van de kopjes deze met de bodem op de kopverwarmer plaatsen.

Indicatie	
	Licht op wanneer er water in de watertank gevuld moet worden, de watertank ontbreekt of het waterfilter vervangen moet worden. Op het display verschijnt een melding.
	Licht op als de bakjes geleegd moeten worden. Knippert als de deur voor de zetkamer open is.
  espresso	
licht op	Klaar voor gebruik, er kan een keuze worden gemaakt
pulseert	Afgifte loopt
knippert	Wacht op bediening, bijv. bij calc'nClean
uit	Niet beschikbaar

Display

Op het display  worden de geselecteerde dranken, instellingen en instelmogelijkheden, evenals meldingen over de bedrijfstoestand weergegeven.

Op het display wordt ook tot handelingen opgeroepen.

De afzonderlijke stappen worden op het display weergegeven.

Nadat de gevraagde handeling is uitgevoerd, bijv. "Watertank vullen", verdwijnt de desbetreffende melding.

Toebehoren

Onderstaand toebehoren is in de handel en via de servicedienst verkrijgbaar:

Toebehoren	Bestelnummer	
	Handel	Klantenservice
Reinigingstabs	TZ80001N	00311807
Ontkalkingstabs	TZ80002N	00576693
Waterfilter	TZ70003	00575491
Onderhoudsset	TZ80004	00576330

De contactgegevens voor de servicedienst van alle landen vindt u op de laatste pagina van deze handleiding.



Voor het eerste gebruik

In dit hoofdstuk leest u hoe u het apparaat in gebruik neemt.

Aanwijzing: Machine alleen gebruiken in vorstvrije ruimtes. Is de machine bij temperaturen onder de 0 °C getransporteerd of opgeslagen, dan dient u minstens 3 uur te wachten alvorens hem weer in gebruik te nemen.

Apparaat installeren en aansluiten

1. Verwijder de beschermende folie.
2. Zet het apparaat neer op een vlak en voor het gewicht geschikt, watervast oppervlak.
3. Het apparaat met de stekker in een volgens de voorschriften geïnstalleerd geaard stopcontact steken.

Aanwijzing: Na elke aansluiting een moment (ca. 5 seconden) wachten.

Apparaat in gebruik nemen

Melkschuimer aansluiten

→ Afb. **3**

1. Onderdelen van de melkschuimer uit de zak nemen.
2. Melkschuimer in elkaar zetten.
3. Melkschuimer voor op het apparaat aansluiten.

Bonenreservoir vullen

Met dit apparaat kunt u koffiedranken uit koffiebonen bereiden.

1. Deksel **[11]** van het bonenreservoir **[12]** openen.
2. Koffiebonen vullen.
3. Deksel weer sluiten.

Aanwijzingen

- Geglaceerde, gekaramelliseerde koffiebonen of bonen met andere suikerhoudende toevoegingen verstopten de zetgroep. Alleen zuivere espressobonen of bonenmengsels voor volautomaten gebruiken.
- De koffiebonen worden voor elk zetproces vers gemalen.
- De koffiebonen koel en gesloten bewaren, zo blijft de kwaliteit optimaal behouden.
- U kunt koffiebonen meerdere dagen in het bonenreservoir bewaren zonder dat het aroma verloren gaat.

Watertank vullen.

Belangrijk: vul de watertank dagelijks met vers, koud water zonder koolzuur. Controleer voor de werking, of de watertank voldoende is gevuld.

1. Het deksel van de watertank nemen.
2. De watertank er aan de greep uit tillen en uitspoelen.
3. De watertank tot de markering "max" met water vullen.
4. De watertank weer rechtop in de houder plaatsen en het deksel op de watertank plaatsen.

Taal instellen

1. Apparaat met de toets  inschakelen.
Op het display verschijnt de vooringestelde taal.
2. "▼" Toets **cappuccino** zo vaak aanraken tot de gewenste taal op het display verschijnt.
3. "ok" Toets **latte macchiato** aanraken om de instelling te bevestigen.
Het apparaat spoelt en is klaar voor gebruik als op het display "Drank selecteren" verschijnt.

Aanwijzingen

- De taalselectie verschijnt automatisch, alleen bij de eerste inschakeling.
- U kunt de taal op elk moment wijzigen. → "Instellingen" op pagina 66

Algemene aanwijzingen

De volautomatische espressomachine is af fabriek geprogrammeerd met de standaardinstellingen voor een optimale werking.

- Het apparaat schakelt zichzelf na een geselecteerde tijd automatisch uit.
- Bij aanraking van een toets klinkt er een geluid, dat kan worden uitgeschakeld. → "Instellingen" op pagina 66
- Als u het apparaat voor de eerste keer gebruikt, nadat er een serviceprogramma is uitgevoerd of nadat het apparaat langere tijd niet is gebruikt, dient u de eerste drank niet te drinken aangezien deze nog niet het volle aroma bezit.
- Na de ingebruikname van het apparaat krijgt u pas een voldoende dikke en stabiele laag 'crema' nadat u de eerste paar kopjes hebt gezet.
- Bij langdurig gebruik kunnen zich waterdruppels bij de ventilatiesleuven voordoen.
- Uittredende stoom is geen defect, maar een normaal verschijnsel.

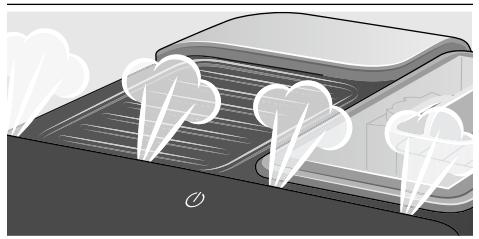

Voordat u uw nieuwe apparaat gebruikt, dient u de waterhardheid te controleren en in te stellen. → "Instellingen" op pagina 66

Apparaat bedienen

In dit hoofdstuk leest u hoe u koffie- en melkdranken bereidt. U krijgt informatie over de instellingen, het waterfilter, de aanpassing van de maalfijnheid en de vorstbescherming.

Aanwijzing: Vers bereide dranken kunnen zeer heet zijn.

Koffiedrank van versgemalen bonen zetten

U kunt kiezen uit Espresso en Caffe crema. → "Dranken met melk bereiden" op pagina 62

Het apparaat is ingeschakeld. De watertank en het bonenreservoir zijn gevuld.

1. Plaats een kopje onder het uitloopsysteem.
2. Door herhaalde aanraking van *000* de gewenste koffiesterkte instellen.
3. Toets **espresso** of **caffe crema** aanraken.

Nu wordt de koffie gezet en aansluitend wordt het kopje gevuld.

Aanwijzing: Om de drankbereiding voortijdig te stoppen, **espresso** of **caffe crema** opnieuw aanraken.

Dranken met melk bereiden

Dit apparaat bezit een melkschuimer. U kunt koffiedranken met melk bereiden of melk opschuimen.

Tip: U kunt ook plantaardige dranken in plaats van melk gebruiken, bijv. dranken op basis van soja.

Aanwijzingen

- De kwaliteit van het melkschuim is afhankelijk van het soort gebruikte melk of plantaardige drank.
- Opgedroogde melkresten zijn moeilijk te verwijderen, daarom moeten deze altijd worden verwijderd. → "Dagelijks onderhoud en reiniging" op pagina 68



Waarschuwing

Gevaar voor verbranding!

De melkschuimer wordt zeer heet. Uitsluitend aan de greep vasthouden. De melkschuimer mag na gebruik pas worden aangeraakt wanneer hij is afgekoeld.

Dranken met koffie en melk

U kunt kiezen uit cappuccino en latte macchiato. Hiervoor a.u.b. op de stand van de koffie-uitloop en melkschuimer letten.

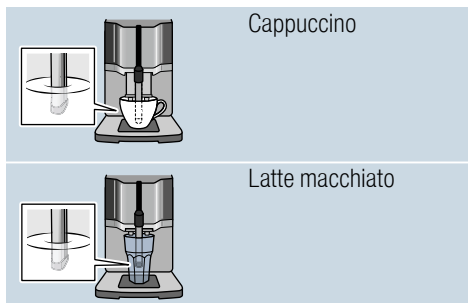

Het apparaat is ingeschakeld. De watertank en het bonenreservoir zijn gevuld. De melkschuimer is gemonteerd.

1. Een grote kop of een groot glas met ca. 100 ml melk voor cappuccino en ca. 150 ml melk voor latte macchiato vullen.
2. Het kopje of glas onder het uitloopsysteem plaatsen.
3. De koffie-uitloop en melkschuimer helemaal naar beneden schuiven.
4. Door herhaalde aanraking van  de gewenste koffiesterkte instellen.
5. Toets **cappuccino** of **latte macchiato** aanraken.

Eerst wordt er melk in het kopje of glas opgeschuimd. Vervolgens wordt de koffie gezet en stroomt deze in het kopje of het glas.

Aanwijzing: Om de actuele stap van de drankbereiding voortijdig te stoppen, **cappuccino** of **latte macchiato** opnieuw aanraken.

Melk opschuimen

Het apparaat is ingeschakeld. De watertank is gevuld.

De melkschuimer is gemonteerd.

1. Een grote kop of een groot glas met ca. 100 ml melk vullen.
2. Het kopje of glas onder het uitloopsysteem plaatsen.
3. De koffie-uitloop en melkschuimer helemaal naar beneden schuiven.
4. Toets **milk** aanraken.
De melk wordt opgeschuimd.

Aanwijzing: Om het proces voortijdig te stoppen, **milk** opnieuw aanraken.

Drankinstellingen aanpassen

Twee kopjes tegelijk bereiden

Voordat u een drank klaar maakt, kunt u selecteren dat u twee kopjes tegelijk wilt bereiden.

Door het aanraken van  wordt de functie in- of uitgeschakeld.

Op het display licht gedurende 5 seconden "Dubbele kop aan" bzw. "Dubbele kop uit" op.

De functie Dubbele kop is alleen mogelijk voor **espresso** en **caffe crema**, de toetsen lichten op. De afgifte van andere dranken is niet mogelijk zolang de functie Dubbele kop ingeschakeld is.

Aanwijzingen

- De dranken worden in twee stappen (twee maalprocessen) bereid. Wacht tot het proces volledig is afgesloten.
- Als er niet binnen 90 seconden op een toets wordt gedrukt, wordt het apparaat automatisch naar de instelling "Dubbele kop uit" geschakeld.

Koffiesterkte

Voordat u een drank klaar maakt, kunt u de koffiesterkte aanpassen:

Stel hiervoor door aanraking van  de gewenste sterkte is.

	zeer mild
	mild
	normaal
	sterk
	zeer sterk
uitsluitend bij TI305:	
	aromaIntense

Aanwijzing: De ingestelde koffiesterkte is actief voor alle dranken met koffie.

nl Apparaat bedienen

Vulhoeveelheid

U kunt de vulhoeveelheid van uw dranken veranderen.

espresso of **caffè crema** 3 seconden ingedrukt houden.

De afgifte loopt, de geselecteerde toets knippert.

Op het display wordt het verloop weergegeven:

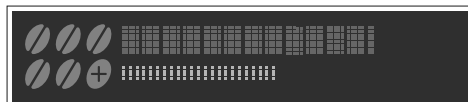

Als de gewenste vulhoeveelheid is bereikt, de geselecteerde toets aanraken om te stoppen. De opnieuw ingestelde vulhoeveelheid is pas merkbaar bij de volgende afgifte.

Aanwijzing: De vulhoeveelheid kan telkens voor Espresso (25 - 60 ml) of Caffè crema (80 - 200 ml) worden ingesteld. Er wordt altijd een minimale hoeveelheid gezet, Espresso ca. 25 ml en Caffè crema ca. 80 ml.

Schuimduur

U kunt de schuimduur van uw dranken veranderen.

cappuccino, **latte macchiato** of **milk** 3 seconden ingedrukt houden.

De melk wordt opgeschuimd, de geselecteerde toets knippert.

Op het display wordt het verloop weergegeven:

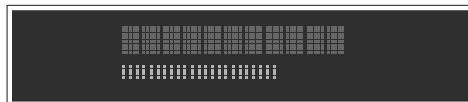

Als de gewenste schuimduur is bereikt, de geselecteerde toets aanraken om te stoppen.

Aanwijzing: De instelling van de schuimduur heeft geen invloed op de hoeveelheid koffie.

Koffiemaalgraad instellen

Dit apparaat heeft een instelbaar maalwerk. Hiermee kan de maalfijnheid van de koffie individueel worden veranderd.

⚠ Waarschuwing
Risico van letsel!

Grijp niet in de maler.

Attentie!

Het apparaat kan beschadigd worden! De maalfijnheid uitsluitend wijzigen bij lopend maalwerk!

Bij lopend maalwerk de maalfijnheid met de draaiknop [13] instellen.

- Fijne maalfijnheid: tegen de klok in draaien. (Afb. a)
- Grovere maalfijnheid: met de klok mee draaien. (Afb. b)

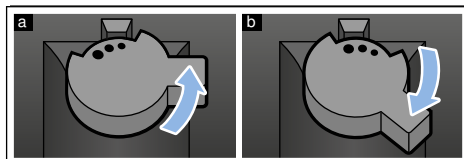

Aanwijzingen

- De nieuwe instelling is pas merkbaar vanaf de tweede kop koffie.
- Bij donker geroosterde koffiebonen een fijnere, bij lichtere koffiebonen een grovere maalgraad instellen.

Waterfilter

→ Afb. **7**

Een waterfilter vermindert de kalkafzettingen en reduceert de verontreinigingen in het water. Het apparaat hoeft bovendien niet zo vaak te worden ontkalkt. Waterfilters zijn verkrijgbaar in de handel of via de klantenservice.

Is er een waterfilter geplaatst, dan geeft het apparaat aan wanneer deze dient te worden vervangen. Op het display verschijnt de betreffende aanwijzing. Het symbool  brandt.

Waterfilter aanbrengen of vervangen

Voordat u een nieuw waterfilter kunt gebruiken, dient u het filter te spoelen.

Het apparaat is ingeschakeld. De watertank is gevuld.

1.  en **calc'nClean** tegelijk minstens 3 seconden ingedrukt houden.
 2. "▼" Toets **cappuccino** zo vaak aanraken tot "Waterhardheid" verschijnt.
 3. Met "ok" toets **latte macchiato** bevestigen.
 4. "▼" Toets **cappuccino** zo vaak aanraken tot "Waterfilter" verschijnt.
 5. Met "ok" toets **latte macchiato** bevestigen.
- Op het display verschijnt "Filter act."
6. Het waterfilter (opening naar boven) onderdempelen in een met water gevulde kom tot er geen luchtballen meer ontsnappen.
→ Afb. **7**
 7. Vervolgens het waterfilter stevig in de lege watertank drukken.
 8. De watertank tot de markering "max." met water vullen.
 9. Een kom met een capaciteit van min. 1,0 l onder de uitloop plaatsen.
 10. "ok" Toets **latte macchiato** aanraken om de instelling op te slaan en het spoelen te starten.

11. "◀" Toets **caffè crema** aanraken om het menu te verlaten.

12. Vervolgens de kom leegmaken. Het apparaat is weer klaar voor gebruik.



Waterfilter verwijderen

Als het waterfilter wordt verwijderd en er geen nieuw waterfilter wordt aangebracht, dient u de desbetreffende instelling van de waterhardheid uit te voeren. → "Waterhardheid instellen" op pagina 67

Vorstbescherming

Om beschadiging door vorst te voorkomen bij transport en opslag, moet het apparaat eerst geheel leeg worden gemaakt.

Info: Het apparaat moet klaar zijn voor gebruik en de watertank moet gevuld zijn.

1. Een grote kom onder de uitloop van de melkschuimer plaatsen en de melkschuimer omlaag schuiven.
2. Toets **milk** ten minste 5 seconden ingedrukt houden.
De led van de toets knippert, het apparaat warmt nu op.
3. De watertank verwijderen zodra er stoom uit de melkschuimer komt.
4. Het apparaat laten stomen. Wachten tot  Watertank leeg verschijnt.
5. Met de toets  het apparaat uitschakelen.
6. De watertank en de lekschaal leegmaken en het apparaat grondig reinigen.

Het apparaat kan nu worden getransporteerd of opgeslagen.

Aanwijzing: De zetgroep is nu beveiligd en kan niet worden verwijderd.



Instellingen

Dit apparaat beschikt over verschillende fabrieksinstellingen. U kunt diverse instellingen op uw individuele wensen afstemmen.

Aanwijzing: Als er niet binnen 90 seconden op een toets wordt gedrukt, wordt het apparaat naar "Drank selecteren" geschakeld zonder dat de instelling wordt opgeslagen. De eerder opgeslagen instelling blijft behouden.

U kunt het volgende instellen:

Automatisch uitschakelen

Het apparaat schakelt zichzelf na de laatste druk op een toets op een bepaald moment automatisch uit. Dit moment kan ingesteld worden, de instelling is mogelijk van 15 minuten tot 4 uur.

1. **000** en **calc'nClean** tegelijk minstens 3 seconden ingedrukt houden.
2. "▼" Toets **cappuccino** zo vaak aanraken tot "Auto stand-by" verschijnt.
3. Met "ok" toets **latte macchiato** bevestigen.
De fabrieksinstellingen zijn geactiveerd en de taalkeuze verschijnt.
4. "▼" Toets **cappuccino** aanraken en de tijd instellen. De volgende instellingen zijn mogelijk:
 - na 15 min.
 - na 30 min. (fabrieksinstelling)
 - na 1 uur.
 - na 2 uur.
 - na 4 uur.

5. Met "ok" toets **latte macchiato** bevestigen.
De fabrieksinstellingen zijn geactiveerd en de taalkeuze verschijnt.
6. "<" Toets **caffè crema** aanraken om het menu te verlaten.

Geluidssignaal in-/uitschakelen

Bij bediening van een toets klinkt een geluidssignaal.

Dit kan worden in- of uitgeschakeld.

1. **000** en **calc'nClean** tegelijk minstens 3 seconden ingedrukt houden.
2. "▼" Toets **cappuccino** zo vaak aanraken tot "Geluid" verschijnt.
3. Met "ok" toets **latte macchiato** bevestigen.
De fabrieksinstellingen zijn geactiveerd en de taalkeuze verschijnt.
4. "▼" Toets **cappuccino** aanraken en "Geluid aan" of "Geluid uit" selecteren.
5. Met "ok" toets **latte macchiato** bevestigen.
De fabrieksinstellingen zijn geactiveerd en de taalkeuze verschijnt.
6. "<" Toets **caffè crema** aanraken om het menu te verlaten.

Taal instellen

1. **000** en **calc'nClean** tegelijk minstens 3 seconden ingedrukt houden.
2. "▼" Toets **cappuccino** zo vaak aanraken tot "Taal" verschijnt.
3. Met "ok" toets **latte macchiato** bevestigen.
De fabrieksinstellingen zijn geactiveerd en de taalkeuze verschijnt.

4. “▼” Toets **cappuccino** aanraken en de gewenste taal instellen.
5. Met “ok” toets **latte macchiato** bevestigen.
De fabrieksinstellingen zijn geactiveerd en de taalkeuze verschijnt.
6. “<” Toets **caffe crema** aanraken om het menu te verlaten.

Waterhardheid instellen

De juiste instelling van de waterhardheid is van belang, opdat het apparaat tijdig meldt, dat het moet worden ontkalkt. De vooraf ingestelde waterhardheid is niveau 4. De waterhardheid kan bij het plaatselijke waterbedrijf worden nagevraagd of met de bijgevoegde teststrook worden vastgesteld.

1. De bijgevoegde teststrook kort in vers leidingwater dopen, laten uitdruipen en na een minuut het resultaat aflezen.
Het aantal gekleurde velden op de teststrook geeft de waterhardheid aan.
2. **000** en **calc'nClean** tegelijk minstens 3 seconden ingedrukt houden.
3. “▼” Toets **cappuccino** zo vaak aanraken tot "Waterhardheid" verschijnt.
4. “ok” Toets **latte macchiato** aanraken en bevestigen.
5. “▼” Toets **cappuccino** aanraken en de waterhardheid instellen. De volgende instellingen zijn mogelijk:
 - Waterhardh. 1
 - Waterhardh. 2
 - Waterhardh. 3
 - Waterhardh. 4 (fabrieksinstelling)
 - Waterfilter (indien geplaatst)
 - H2O-ontharder (instelling indien wateronthardingsinstallatie voorhanden)

6. “ok” Toets **latte macchiato** aanraken om de instelling op te slaan.
7. “<” Toets **caffe crema** aanraken om het menu te verlaten.

De tabel toont de toekening van de niveaus aan de verschillende graden van waterhardheid:

Stand	Waterhardheid	
	Duits (°dH)	Frans (°fH)
1	1-7	1-13
2	8-14	14-25
3	15-21	26-38
4	22-30	39-54

Het is op ieder moment mogelijk de waterhardheid achteraf te wijzigen.

Aanwijzing: Bij gebruik van het waterfilter (zie hoofdstuk "Toebehoren") als volgt te werk gaan, → "*Waterfilter*" op pagina 65.

Fabrieksreset

Terugzetten op de fabrieksinstellingen, eigen instellingen gaan verloren.

1. **000** en **calc'nClean** tegelijk minstens 3 seconden ingedrukt houden.
2. “▼” Toets **cappuccino** zo vaak aanraken tot "Fabrieksreset" verschijnt.
3. Met “ok” toets **latte macchiato** bevestigen.
De fabrieksinstellingen zijn geactiveerd en de taalkeuze verschijnt.
4. “▼” Toets **cappuccino** zo vaak aanraken tot de gewenste taal op het display verschijnt.
5. “ok” Toets **latte macchiato** aanraken om de instelling te bevestigen.
Het apparaat spoelt en is klaar voor gebruik als op het display "Drank selecteren" verschijnt.

Dagelijks onderhoud en reiniging

Wanneer uw apparaat goed wordt onderhouden en schoongemaakt blijft het lang goed functioneren. In dit hoofdstuk leest u hoe u het apparaat goed kunt onderhouden en reinigen.

Waarschuwing

Risico van een elektrische schok!

Voor het reinigen de stekker uit het stopcontact trekken. Het apparaat niet onderdompelen in water. Geen stoomreiniger gebruiken.

Schoonmaakmiddelen

Om te voorkomen dat de verschillende oppervlakken door verkeerde schoonmaakmiddelen beschadigd raken, dient u zich te houden aan de volgende aanwijzingen.

Gebruik

- geen scherpe of schurende reinigingsmiddelen.
- geen reinigingsmiddelen die alcohol of spiritus bevatten.
- geen harde schuur- en schoonmaaksponsjes.

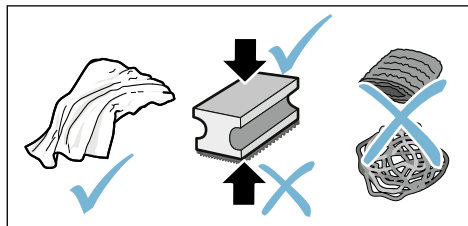

Aanwijzingen

- Nieuwe sponsdoekjes kunnen zouten bevatten. Deze zouten kunnen een roestlaagje op het roestvrij staal veroorzaken. Nieuwe vaatdoekjes voor gebruik grondig uitwassen.
- Resten van kalk, koffie, melk, reinigings- en ontkalkingsoplossingen altijd onmiddellijk verwijderen. Onder dergelijke omstandigheden kan er corrosie optreden.

Attentie!

Niet alle componenten van het apparaat kunnen in de vaatwasser worden gereinigd.

→ Afb. **5** - **7**

Niet geschikt voor de vaatwasser:



Watertank
Deksel watertank
Aromadeksel
Zetgroep
Lekschaal

Geschikt voor de vaatwasser:



Lekplaat
Lekrooster
Koffiedikreservoir
Vlotter
Melkschuimer
Afdekking melkschuimer

max.
60 °C

Apparaat reinigen

1. De buitenzijde met een zachte, vochtige doek afvegen.
2. Het bedieningsveld met een microvezeldoekje reinigen.
3. De koffie-uitloop na elke drankafname zo nodig afvegen.

Aanwijzingen

- Als het apparaat in koude toestand wordt ingeschakeld of na afgifte van koffie wordt uitgeschakeld, wordt het apparaat automatisch gespoeld. Zo reinigt het systeem zichzelf.
- Als het apparaat langere tijd niet is gebruikt (bijv. na een vakantie), het hele apparaat inclusief koffie-uitloop, melkschuimer, schalen en zeteenheden grondig reinigen.

Lekschaal en koffiedikreservoir reinigen

→ Afb. **5**

Aanwijzing: De lekschaal en het koffiedikreservoir moeten dagelijks worden leeggemaakt en gereinigd om afzettingen te voorkomen. Bij vaak gebruik tussendoor leegmaken zodra de vlotter duidelijk zichtbaar is of de overeenkomstige indicatie op het display verschijnt.

1. Deur openen.
2. Lekschaal met koffiedikreservoir naar voren toe eruit trekken.
3. Lekplaat met lekrooster verwijderen.
4. Lekschaal en koffiedikreservoir leegmaken en reinigen.
5. Binnenkant van het apparaat (lekschaal) schoonvegen.

Melksysteem reinigen

Het melksysteem moet na elk gebruik worden gereinigd om alle resten te verwijderen.



Waarschuwing

Gevaar voor verbranding!

De melkschuimer wordt zeer heet. Uitsluitend aan de greep vasthouden. De melkschuimer mag na gebruik pas worden aangeraakt wanneer hij is afgekoeld.

1. Een glas tot de helft met water vullen en onder het uitloopsysteem plaatsen.
2. De melkschuimer helemaal naar beneden schuiven.
3. Toets **milk** aanraken, het melksysteem wordt gereinigd.
4. De melkschuimer naar boven schuiven en af laten koelen.
5. De melkschuimer uit elkaar halen en grondig reinigen.
→ Afb. **6**
6. De afzonderlijke onderdelen afdrogen, in elkaar zetten en weer op het apparaat bevestigen.

Aanwijzingen

- Om het proces voortijdig te stoppen, **milk** opnieuw aanraken.
- Alle delen van het melksysteem moeten in de vaatwasser worden gereinigd. Loogresten in het melksysteem na het spoelen grondig verwijderen.

Zetgroep reinigen

→ Afb. **4**, → Afb. **5**

Aanvullend bij het automatische spoelen dient de zetgroep regelmatig te worden verwijderd en gereinigd.

Attentie!

De zetgroep zonder afwasmiddel of middelen met azijn of zuur reinigen en niet in de vaatwasser doen.

Zetgroep eruit nemen:

1. Apparaat uitschakelen.
2. De deur van de zetkamer openen.
3. Het koffiedikreservoir verwijderen.
4. De rode hendel omhoog duwen, de zetgroep aan de greep vastpakken en voorzichtig naar voren toe eruit trekken.
5. De zetgroep grondig met stromend warm water reinigen.
6. Reinig de binnenkant van de machine grondig met een vochtige doek, verwijder eventueel aanwezige koffieresten.
7. Laat de zetgroep en de binnenkant van het apparaat drogen.

Zetgroep plaatsen:

1. De zetgroep aan de greeep vastpakken.
2. De rode hendel omhoog duwen, de zetgroep onder de hendel plaatsen en tot aan de aanslag naar achteren schuiven. De hendel moet vastklikken.
3. Het koffiedikreservoir weer aanbrengen en de deur sluiten.

Belangrijk: Bij ontbrekende of verkeerd aangebrachte zetgroep of lekschaal kan de deur niet worden gesloten.





Service programme

Periodiek licht afhankelijk van de waterhardheid en gebruikintensiteit van het apparaat de toets **calc'nClean** op. Op het display verschijnt "Calc'nClean nodig!".

Het apparaat moet onmiddellijk met het programma gereinigd en ontkalkt worden.

Aanwijzingen

- **Belangrijk:** als het apparaat niet tijdig wordt gereinigd en ontkalkt, kan het beschadigd raken.
Belangrijk: als het apparaat niet tijdig wordt gereinigd en ontkalkt, wordt het geblokkeerd. Op het display verschijnt "Apparaat geblokkeerd!".
Als het apparaat is geblokkeerd, kan het pas weer worden bediend nadat het serviceprogramma is uitgevoerd.
- **Let op!** Bij elk serviceprogramma Calc'nClean ontkalkings- en reinigingsmiddelen volgens de gebruiksaanwijzing gebruiken en de (desbetreffende) veiligheidsinstructies in acht nemen.
- De vloeistoffen niet drinken.
- Voor het ontkalken nooit citroenzuur, azijn of middelen op azijnbasis gebruiken.
- Voor het ontkalken en reinigen uitsluitend de daarvoor bedoelde tabletten gebruiken. Deze zijn speciaal voor dit apparaat ontwikkeld en kunnen via de klantenservice worden gekocht.
→ "Toebehoren" op pagina 59
- In geen geval ontkalkingstabletten of andere middelen in de zetgroep doen.
- Het serviceprogramma in geen geval onderbreken.
- Voor de start van een serviceprogramma de zetgroep verwijderen, reinigen en weer terugzetten. De melkschuimer reinigen.
- Na beëindiging van een serviceprogramma het apparaat met een zachte vochtige doek afvegen om resten van de ontkalkingsoplossing onmiddellijk te verwijderen. Onder dergelijke resten kan corrosie worden gevormd.
- Nieuwe sponsdoekjes kunnen zouten bevatten. Zouten kunnen een roestlaagje op het roestvrij staal veroorzaken. De doekjes daarom vóór gebruik altijd grondig uitwassen.
- Bij gebruik van een waterfilter worden de tijdsintervallen tot een serviceprogramma moet worden uitgevoerd langer.
- Als het serviceprogramma door bijv. stroomuitval wordt onderbroken, gaan op het display , **calc'nClean** en  branden. Zie hoofdstuk Calc'nClean vanaf punt 10 voor de verdere werkwijze.

Calc'nClean starten

Duur: ca. 40 minuten

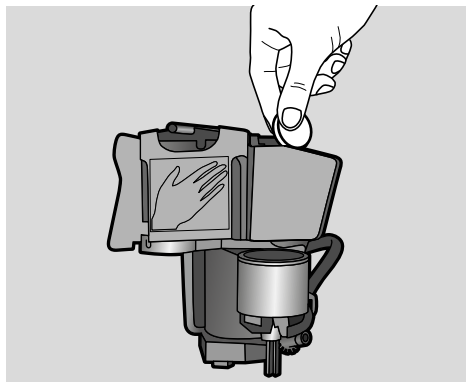

1. De toets **calc'nClean** ca. 5 seconden ingedrukt houden. Symbool  licht op.
2. De deur openen, lekschaal en koffiedikreservoir verwijderen en leegmaken.
3. De zetgroep verwijderen en reinigen.
4. Een Siemens-reinigingstab in de zetgroep doen en de zetgroep weer aanbrengen.



5. De lekschaal en het koffiedikreservoir weer aanbrengen en de deur sluiten. Symbool  licht op.
6. Het waterfilter verwijderen (indien aanwezig).
7. De lege watertank tot de markering vullen met 0,5 l lauwwarm water en daarin een Siemens-ontkalkingstab oplossen.
8. Watertank weer aanbrengen en een grote kom (ca. 1 liter) onder het uitloopsysteem plaatsen.
9. **calc'nClean** knippert, **calc'nClean** aanraken.

Het programma start, reinigt en ontkalkt het apparaat. **calc'nClean** pulseert. Duur: ca. 20 minuten. Symbool  licht op.

10. De kom leegmaken, de deur openen, de lekschaal leegmaken en weer aanbrengen.

11. Deur sluiten en kom onder het uitloopsysteem plaatsen. Symbool  licht op.
12. Het waterreservoir reinigen en het waterfilter opnieuw aanbrengen (indien u dit had verwijderd). → Afb. **7**
13. Het waterreservoir tot de markering "max" met vers water zonder koolzuur vullen en de kom weer onder het uitloopsysteem plaatsen.
14. **calc'nClean** knippert, **calc'nClean** aanraken. Het programma start, reinigt en spoelt het apparaat. **calc'nClean** pulseert. Symbool  licht op.
15. De lekschaal en het koffiedikreservoir leegmaken, reinigen en weer aanbrengen. Het programma is beëindigd. Het apparaat is weer klaar voor gebruik.



Wat te doen bij storingen?

Storingen worden vaak veroorzaakt door een kleinigheid. Probeer voordat u

contact opneemt met de servicedienst de storing zelf op te lossen met behulp van de tabel.

Lees de veiligheidsaanwijzingen aan het begin van deze handleiding.

Storingstabel

Probleem	Oorzaak	Oplossing
Het apparaat reageert niet meer.	Storing in het apparaat.	Netstekker los trekken, 5 seconden wachten, netstekker aansluiten.
Sterk wisselende koffie- of melkschuimkwaliteit.	Het apparaat is verkalkt.	Het apparaat ontkalken volgens de handleiding.
De persoonlijk ingestelde vulhoeveelheid wordt niet bereikt, de koffie druppelt alleen maar of stroomt helemaal niet meer.	De maalgraad is te fijn.	De maalfijnheid grover instellen.
	Het apparaat is sterk verkalkt.	Het apparaat conform de gebruiksaanwijzing ontkalken.
	Er zit lucht in het waterfilter.	Het waterfilter zo lang onderdompelen in water tot er geen luchtbellen meer ontsnappen. Het filter weer aanbren-gen.
De kwaliteit van het melk-schuim is niet constant.	De kwaliteit van het melk-schuim is afhankelijk van het soort gebruikte melk of plantaardige drank.	Optimaliseer het resultaat door de passende melk of plantaardige drank te selecteren.
Er stroomt alleen water, geen koffie.	Een leeg bonenreservoir wordt niet door het apparaat herkend.	Koffiebonen erin doen Aanwijzing: het apparaat stelt zich bij de volgende bereidingen in op de koffiebonen.
	De koffieschacht op de zetgroep is verstopt.	Zetgroep reinigen. → "Zetgroep reinigen" op pagina 70
	De bonen vallen niet in het maalwerk (te vette bonen).	Licht tegen het bonenreservoir tikken. Gebruik eventueel een andere soort koffie. Het bonenreservoir leegmaken en schoonvegen met een droge doek.
Koffie heeft geen "crème" (schuimlaag).	Koffiesoort niet geschikt.	Gebruik een koffiesoort met een hoger percentage robustabonen.
	De bonen zijn niet meer brandvers.	Verse bonen gebruiken.
	De maalfijnheid is niet afgestemd op de koffiebonen.	De maalfijnheid fijner instellen.

nl Wat te doen bij storingen?

De koffie is te "zuur".	De maalfijnheid is te grof ingesteld.	Fijnere maalfijnheid instellen.
	Koffiesoort niet geschikt.	Een donkerder gebrande soort gebruiken.
De koffie is te "bitter".	De maalfijnheid is te fijn ingesteld.	Grovere maalfijnheid instellen.
	Koffiesoort niet geschikt.	Een andere koffiesoort gebruiken.
De koffie smaakt 'verbrand'.	De maalfijnheid is te fijn ingesteld.	Grovere maalfijnheid instellen.
	Koffiesoort niet geschikt.	Een andere koffiesoort gebruiken.
Melk/melkmixdranken zijn te heet. Melkschuim te grof, aanzuiging is luid.	Te weinig melk in het glas of kopje.	Meer melk gebruiken of de schuimduur aanpassen.
Melk/melkmixdranken zijn te koud.	Teveel melk in het glas of kopje.	Minder melk gebruiken of de schuimduur aanpassen.
Er stroomt geen melk/melkschuim.	De melkschuimer is verontreinigd. De melkschuimer komt niet in de melk.	Melkschuimer in de vaatwasmachine reinigen. → <i>"Melksysteem reinigen" op pagina 69</i> Meer melk gebruiken, controleren of de melkschuimer in de melk komt. Uitloopsysteem helemaal naar beneden schuiven.
Het waterfilter blijft niet vastzitten in de watertank.	Het waterfilter is niet correct bevestigd.	Dompel het waterfilter zo lang onder in water tot er geen luchtballen meer ontsnappen. Breng het filter hierna weer aan. Druk het waterfilter stevig en recht in de tankaansluiting.
Lekwater op binnenzijde apparaatbodemplaat bij verwijderde lekschaal.	Lekschaal te vroeg verwijderd.	Lekschaal pas enkele seconden na de laatste drankbereiding wegnemen.
De zetgroep kan niet worden verwijderd.	De zetgroep is niet in positie voor verwijdering (vorstbescherming is bijv. geactiveerd).	Apparaat weer inschakelen.
Het apparaat kan niet worden bediend, de displaymeldingen wisselen zich af.	Het apparaat bevindt zich in demomodus.	Toets  ten minste 5 seconden ingedrukt houden om de demomodus te deactiveren.
Het maalwerk start niet.	Het apparaat is te heet.	1 uur wachten en het apparaat af laten koelen.

Displaymelding "Deur sluiten" ondanks gesloten deur.	De deur is niet juist gesloten.	De deur stevig dicht duwen.
	Het apparaat is te heet.	1 uur wachten en het apparaat af laten koelen.
Displaymelding: "Bakjes legen" ondanks lege lekschaal - wat moet u doen?	Bij een uitgeschakeld apparaat wordt het legen niet herkend.	De lekschaal bij ingeschakeld apparaat verwijderen en weer plaatsen.
Displaymelding "Watertank vullen" ondanks volle watertank.	Watertank is verkeerd geplaatst.	Watertank correct plaatsen.
	Koolzuurhoudend water in de watertank.	Watertank vullen met schoon leidingwater.
	Vlotter in de watertank zit vast.	Watertank verwijderen en grondig reinigen.
	Nieuw waterfilter niet volgens de gebruiksaanwijzing gespoeld.	Waterfilter volgens de gebruiksaanwijzing spoelen en in gebruik nemen.
	Er zit lucht in het waterfilter.	Waterfilter (opening naar boven) net zo lang onderdompelen in water tot er geen luchtbelllen meer ontsnappen. Het filter weer plaatsen. → "Waterfilter aanbrengen of vervangen" op pagina 65
Waterfilter oud.	Nieuw waterfilter plaatsen.	
	Door kalkafzettingen in de watertank kan het systeem verstopt raken.	Watertank grondig reinigen en Calc´nClean starten. → "Serviceprogramma Calc´nClean" op pagina 72
Displaymelding "Watertank vullen" en leds knipperen.	Watertank ontbreekt of is niet goed geplaatst.	Watertank correct plaatsen.
	Het systeem van leidingen in het apparaat is droog.	Watertank vullen met schoon leidingwater. Geen water met koolzuur gebruiken.
	Er zit lucht in het waterfilter.	Waterfilter (opening naar boven) net zo lang onderdompelen in water tot er geen luchtbelllen meer ontsnappen. Het filter weer plaatsen.
Displaymelding "Zetgroep reinigen".	Verontreinigde zetgroep.	Zetgroep reinigen.
	Het mechanisme van de zetgroep beweegt stroef.	Zetgroep reinigen. → "Dagelijks onderhoud en reiniging" op pagina 68

nl Wat te doen bij storingen?

Displaymelding "Onjuiste spanning".	Onjuiste spanning in de huisinstallatie.	Apparaat alleen met 220-240 V gebruiken.
Displaymelding "Apparaat te koud".	De omgevingstemperatuur is te laag.	Apparaat bij temperaturen > 5 °C gebruiken.
Displaymelding "Opnieuw starten", leds knipperen.	Zetgroep is zeer sterk vervuild of zetgroep kan niet worden verwijderd.	Apparaat uit- en weer inschakelen, zetgroep indien mogelijk reinigen.
Displaymelding "Opnieuw starten", er knippert geen led.	Storing in het apparaat.	Apparaat opnieuw starten.
Displayweergave "Tank reinigen/vullen", calc'nClean en  branden.	Het ontkalken werd onderbroken.	Zie hoofdstuk calc'nClean vanaf punt 10 voor de verdere werkwijze.
Weergave "calc'nClean" verschijnt erg vaak.	Het water is te kalkhoudend.	Waterfilter plaatsen en volgens de gebruiksaanwijzing activeren. → "Waterfilter" op pagina 65

Altijd de hotline bellen als u de problemen niet kunt verhelpen!

De telefoonnummers staan op de laatste pagina's van de gebruiksaanwijzing.





Servicedienst

Technische gegevens

Elektrische aansluiting (spanning – frequentie)	220–240 V ~, 50 / 60 Hz
Aansluitwaarde	1300 W
Maximale pompdruk, statisch	15 bar
Maximale capaciteit waterreservoir (zonder filter)	1,3 l
Maximale capaciteit bonenreservoir	≈ 250 g
Lengte netsnoer	100 cm
Afmetingen (H x B x D)	37,3 x 24,9 x 42,8 cm
Gewicht, leeg	ca. 8–9 kg
Type maalwerk	Keramisch / staal

E-nummer en FD-nummer

Geef tijdens het telefoongesprek altijd het volledige productnummer (E-nr.) en het fabricagenummer (FD-nr.) van uw apparaat op, zodat wij u goed van dienst kunnen zijn. U vindt de nummers op het typeplaatje . (→ Afb. )

Om niet te lang te hoeven zoeken wanneer u de servicedienst nodig heeft, kunt u hier direct de gegevens van uw apparaat en het telefoonnummer van de servicedienst invullen.

E-nr.**FD-nr.****Servicedienst** 













De contactgegevens voor de servicedienst van alle landen vindt u op de laatste pagina van deze handleiding.

Garantievoorwaarden

Voor dit apparaat gelden de garantievoorwaarden die worden uitgegeven door de vertegenwoordiging van ons bedrijf in het land van aankoop. De leverancier, bij wie u het apparaat heeft gekocht, geeft u hierover graag meer informatie. Om aanspraak te maken op de garantie heeft u altijd uw aankoopbewijs nodig.

Wijzigingen voorbehouden.

Spis treści

	Używanie zgodne z przeznaczeniem	79
	Ważne wskazówki dotyczące bezpieczeństwa	79
	Ochrona środowiska	81
	Oszczędność energii	81
	Utylizacja zgodna z przepisami o ochronie środowiska naturalnego . . .	81
	Informacje na temat urządzenia 82	
	Zakres dostawy	82
	Budowa i części	82
	Elementy obsługi	83
	Wyposażenie	84
	Przed pierwszym użyciem	85
	Ustawienie i podłączenie urządzenia .	85
	Uruchamianie urządzenia	85
	Obsługa urządzenia	87
	Przyrządzanie napoju ze świeżo zmielonej kawy	87
	Przygotowywanie napoju z mlekiem .	87
	Dostosowywanie ustawień napojów .	88
	Filtr wody	90
	Ochrona przed zamarzaniem	90
	Ustawienia	91
	Automatyczne wyłączenie	91
	Wyłączanie i wyłączenie sygnału dźwiękowego	91
	Ustawianie języka	92
	Ustawianie twardości wody	92
	Reset ustaw. (przywracanie ustawień fabrycznych)	93
	Codzienna pielęgnacja i czyszczenie	93
	Środki czyszczące	93
	Czyszczenie urządzenia	94
	Czyszczenie pojemnika na skropliny i pojemnika na fusy	94
	Czyszczenie systemu spieniania mleka	95
	Czyszczenie zaparzacza	95
	Program serwisowy	96
	Uruchamianie programu Calc'nClean	97
	Co robić w razie usterki?	98
	Serwis	102
	Dane techniczne	102
	Numer produktu (E-Nr.) i data produkcji (FD)	102
	Gwarancja	102



Używanie zgodne z przeznaczeniem

Po rozpakowaniu należy sprawdzić stan urządzenia. Nie podłączać, jeśli urządzenie zostało uszkodzone podczas transportu.

Urządzenie jest przeznaczone wyłącznie do użytku w gospodarstwie domowym i podobnych otoczeniach.

Urządzenia wolno używać tylko w pomieszczeniach, w temperaturze pokojowej i na wysokości nie większej niż 2000 m n.p.m.



Ważne wskazówki dotyczące bezpieczeństwa

Proszę dokładnie przeczytać instrukcję obsługi, starannie ją przechowywać i postępować zgodnie z zawartymi w niej wskazówkami. Przekazując urządzenie innej osobie należy dołączyć niniejszą instrukcję.

Urządzenie może być obsługiwane przez dzieci powyżej 8 lat oraz przez osoby o ograniczonych zdolnościach fizycznych, czuciowych lub umysłowych, albo nie posiadających odpowiedniego doświadczenia/wiedzy tylko pod kontrolą osoby odpowiadającej za bezpieczeństwo osoby obsługującej urządzenie lub po dokładnym pouczeniu w obsłudze urządzenia oraz po zrozumieniu zagrożeń wynikających z obsługi urządzenia. Nie dopuszczać dzieci poniżej 8 roku życia do urządzenia oraz do elektrycznego przewodu zasilającego. Nie wolno im obsługiwać urządzenia. Dzieci nie mogą bawić się urządzeniem. Czynności z zakresu czyszczenia i normalnej konserwacji urządzenia nie mogą być wykonywane przez dzieci, chyba że są one w wieku co najmniej 8 lat i pod nadzorem.

⚠️ Ostrzeżenie **Niebezpieczeństwo porażenia prądem!**

- Urządzenie musi być podłączone do sieci elektrycznej prądu zmiennego przez prawidłowo zainstalowane gniazdo z uziemieniem. Proszę się upewnić, że układ przewodów ochronnych domowej instalacji elektrycznej jest wykonany zgodnie z przepisami.
- Urządzenie należy podłączyć i użytkować zgodnie z informacjami podanymi na tabliczce znamionowej. W przypadku uszkodzenia przewodu zasilającego tego urządzenia należy go wymienić w serwisie.
- Urządzenie można użytkować tylko wtedy, gdy elektryczny przewód zasilający oraz samo urządzenie nie są uszkodzone. W razie awarii natychmiast odłączyć wtyczkę od gniazda i wyłączyć napięcie sieciowe.
- W celu wykluczenia zagrożeń naprawy urządzenia może wykonywać tylko nasz serwis.
- Nigdy nie zanurzać przewodu zasilającego w wodzie.

- Złącze wtykowe urządzenia nie może schodzić w kontakt z cieczami.
- Należy przestrzegać specjalnych wskazówek dotyczących czyszczenia, podanych w instrukcji.

⚠️ Ostrzeżenie **Zagrożenie związane z efektami magnetycznymi!**

Urządzenie zawiera magnesy trwałe, które mogą mieć wpływ na elektroniczne implanty, takie jak np. rozruszniki serca lub pompy insulinowe. Osoby posiadające implanty elektroniczne powinny zachowywać odstęp co najmniej 10 cm od urządzenia i wyjątego pojemnika na wodę.

⚠️ Ostrzeżenie **Niebezpieczeństwo uduszenia!**

Dzieciom nie wolno bawić się opakowaniem urządzenia. Drobne elementy przechowywać w bezpiecznym miejscu, ponieważ mogą zostać połknięte.

Ostrzeżenie **Niebezpieczeństwo** **poparzenia!**

- System spieniania mleka może być bardzo gorący. Po użyciu należy pozostawić go do schłodzenia.
- Niektóre powierzchnie, jak np. podgrzewacz filiżanek, mogą być gorące jeszcze przez jakiś czas po użyciu.
- Świeżo przygotowane napoje są bardzo gorące. W razie potrzeby należy je lekko ostudzić.

Ostrzeżenie **Niebezpieczeństwo zranienia!**

- Nieodpowiednie używanie urządzenia może prowadzić do powstania obrażeń.
- Nie wkładać palców do młynka.

Ostrzeżenie **Niebezpieczeństwo pożaru!**

- Urządzenie silnie się rozgrzewa.
- Urządzenia nie wolno używać w szafce.

Ochrona środowiska

Oszczędność energii

- Jeśli urządzenie nie jest używane, należy je wyłączyć.
- Ustawić interwał automatycznego wyłączenia na najmniejszą wartość.
- W miarę możliwości nie należy przerywać pobierania kawy lub pianki mlecznej. Przedwczesne jego przerwanie powoduje zwiększenie zużycia energii i szybsze wypełnienie pojemnika na skroplinę.
- Regularnie odkamieniać urządzenie, aby uniknąć powstawania osadów kamienia. Kamienny osad prowadzi do zwiększonego zużycia energii.

Utylizacja zgodna z przepisami o ochronie środowiska naturalnego

Opakowanie należy usunąć zgodnie z przepisami o ochronie środowiska.



To urządzenie jest oznaczone zgodnie z Dyrektywą Europejską 2012/19/UE oraz polską Ustawą z dnia 11 września 2015. „O zużyтым sprzęcie elektrycznym i elektronicznym” (Dz.U. z dn. 23.10.2015 poz. 11688) symbolem przekreślonego kontenera na odpady. Takie oznakowanie informuje, że sprzęt ten, po okresie jego użytkowania nie może być umieszczany łącznie z innymi odpadami pochodzącymi z gospodarstwa domowego. Użytkownik jest zobowiązany do oddania go prowadzącym zbieranie zużytego sprzętu elektrycznego i elektronicznego. Prowadzący zbieranie, w tym lokalne punkty zbiórki, sklepy oraz gminne jednostka, tworzą odpowiedni system umożliwiający oddanie tego sprzętu. Właściwe postępowanie ze zużyтым sprzętem elektrycznym i elektronicznym przyczynia się do uniknięcia szkodliwych dla zdrowia ludzi i środowiska naturalnego konsekwencji, wynikających z obecności składników niebezpiecznych oraz niewłaściwego składowania i przetwarzania takiego sprzętu.

Co do sposobu utylizacji należy kontaktować się ze sprzedawcą.

Informacje na temat urządzenia

Ten rozdział zawiera opis zakresu dostawy, budowy i elementów urządzenia. Ponadto zostaną przedstawione różne elementy obsługi.

Wskazówka: W zależności od typu urządzenia możliwe są niewielkie różnice, dotyczące koloru i szczegółów budowy.

Korzystanie z instrukcji obsługi

Strony okładkowe tej instrukcji można rozłożyć. Znajdują się tam ilustracje oznaczone numerami, do których odwołuje się niniejszy tekst.

Przykład: → Rysunek **1**

Zakres dostawy

→ Rysunek **1**

- A Ekspres do kawy
- B Pasek do mierzenia poziomu twardości wody
- C Instrukcja obsługi
- D Spieniacz mleka





Budowa i części



→ Rysunek **2**

- 1 Przycisk włącz / wyłącz (tryb gotowości)
 - 2 Wyświetlacz
 - 3 Panel obsługi
 - 4 Uchwyt spieniacza mleka
 - 5 System wylotu kawy, o regulowanej wysokości
 - 6 Spieniacz mleka (uchwyt, element spieniający, pokrywa), o regulowanej wysokości
 - 7 Pojemnik na skropliny (pojemnik na fusy, kratka ociekowa, blacha ociekowa, pływak)
 - 8 Drzwiczki zaparacza
 - 9 Tabliczka znamionowa
 - 10 Zaparacz
 - 11 Pokrywa zatrzymująca aromat
 - 12 Pojemnik na kawę ziarnistą
 - 13 Selektor obrotowy stopnia zmielenia
 - 14 Pokrywa zbiornika wody
 - 15 Pojemnik na wodę
 - 16* Podgrzewacz filiżanek
- * W zależności od ich typu

Elementy obsługi

Dotykając pól, można np. wybierać napoje i rozpoczynać ich zaparzanie albo ustawiać moc kawy.

Przycisk	Znaczenie
	<p>Włączanie i wyłączanie urządzenia Urządzenie przepłukuje się automatycznie po każdym włączeniu i wyłączeniu. Urządzenie nie przepłukuje się, jeżeli</p> <ul style="list-style-type: none"> ■ w chwili włączenia jest jeszcze ciepłe. ■ przed wyłączeniem nie była parzona kawa. <p>Urządzenie jest gotowe do pracy, gdy na wyświetlaczu świecą diody przycisków wyboru napojów. Urządzenie posiada funkcję automatycznego wyłączenia. → "Ustawianie funkcji automatycznego wyłączenia" na stronie 91</p>
espresso	Przygotowywanie napoju Espresso
caffe crema	Przygotowywanie napoju Caffe crema lub nawigacja po wyświetlaczu "<" (powrót bez zapisania).
cappuccino	Przygotowywanie cappuccino lub nawigacja po wyświetlaczu "▼" (nawigacja w dół).
latte macchiato	Przygotowywanie latte macchiato lub nawigacja po wyświetlaczu "ok" (potwierdź i zapisz).
milk	Spienianie mleka
	<p>Moc kawy Regulacja mocy kawy → "Dostosowywanie ustawień napoju" na stronie 88</p>
calc'nClean	Rozpoczynanie programu serwisowego Miga, gdy jest konieczne wykonanie programu serwisowego. → "Program serwisowy Calc'nClean" na stronie 97
	Przygotowywanie 2 Espresso lub 2 Caffe crema jednocześnie. Ustawić filiżanki obok siebie pod wylotem kawy. → "Obsługa urządzenia" na stronie 87
	<p>Automatyczny ekspres do kawy jest wyposażony w podgrzewacz filiżanek, który można włączać lub wyłączać manualnie przyciskiem. Gdy podgrzewacz jest włączony, przycisk świeci.</p> <p>⚠ Ostrzeżenie Niebezpieczeństwo oparzenia! Podgrzewacz filiżanek rozgrzewa się do wysokiej temperatury! Wskazówka: W celu optymalnego podgrzania filiżanek należy je ustawić na podgrzewaczu dnem.</p>

Wskaźnik	
	Świeci, gdy jest konieczne napełnienie pojemnika na wodę, pojemnik na wodę nie jest zainstalowany albo konieczna jest wymiana filtra. Na wyświetlaczu pojawia się odpowiedni komunikat.
	Świeci, gdy konieczne jest opróżnienie zbiorników. Miga, gdy są otwarte drzwiczki komory zaparzania.
	espresso
świeci	Urządzenie gotowe do pracy, można wybrać funkcję
pulsuje	Trwa przygotowywanie napoju
miga	Urządzenie czeka na czynność użytkownika, np. calc'nClean
nie świeci	Urządzenie jest niedostępne

Wyświetlacz

Na wyświetlaczu  są pokazywane wybrane napoje, ustawienia i możliwości ustawień oraz komunikaty o stanie urządzenia.

Na wyświetlaczu wyświetlane są również instrukcje wykonania określonych czynności.

Na wyświetlaczu pokazywane są kolejne wymagane czynności.

Po wykonaniu koniecznej czynności, np. "Uzup. zbiornik na wodę", odpowiedni komunikat znika.

Wyposażenie

Poniższe akcesoria są dostępne w handlu lub w serwisach:

Akcesoria	Numer katalogowy	
	Handel	Serwis
Tabletki czyszczące	TZ80001N	00311807
Odkamieniacz w tabletkach	TZ80002N	00576693
Filtr wody	TZ70003	00575491
Zestaw pielęgnacyjny	TZ80004	00576330

Na ostatniej stronie tej instrukcji są umieszczone dane kontaktowe do serwisu we wszystkich krajach.



Przed pierwszym użyciem

W tym rozdziale jest opisany sposób uruchamiania urządzenia.

Wskazówka: Urządzenie można używać wyłącznie w pomieszczeniach, które nie są narażone na mróz. W przypadku transportu lub przechowywania urządzenia w temperaturze poniżej 0 °C, należy odczekać przed jego uruchomieniem co najmniej 3 godziny.

Ustawienie i podłączenie urządzenia

1. Zdjąć folie ochronne.
2. Ustawić urządzenie na równej, wodoodpornej powierzchni, która może wytrzymać jego ciężar.
3. Podłączyć urządzenie wtyczką sieciową do zgodnie z przepisami zainstalowanego gniazda z uziemieniem.

Wskazówka: Po każdym założeniu odczekać jakiś czas (ok. 5 sekund).

Uruchamianie urządzenia

Mocowanie spieniacza mleka

→ Rysunek **3**

1. Wyjąć z torby elementy spieniacza mleka.
2. Złożyć spieniacz mleka.
3. Nasadzić spieniacz mleka z przodu urządzenia.

Napełnianie pojemnika na kawę ziarnistą

To urządzenie umożliwia przygotowywanie napojów z kawy ziarnistej.

1. Otworzyć pokrywę [11] pojemnika na kawę ziarnistą [12].
2. Wsypać kawę ziarnistą.
3. Zamknąć ponownie pokrywę.

Wskazówki

- Kawa ziarnista kawa palona z cukrem lub karmelizowana czy kawa ziarnista z innymi dodatkami zawierającymi cukier może zatykać zaparacz. Używać wyłącznie czystej kawy espresso lub mieszanek przeznaczonych dla automatycznych ekspresów ciśnieniowych.
- Ziarna kawy są świeżo mielone przed każdym parzeniem.
- Ziarna kawy należy przechowywać w chłodnym miejscu i w zamknięciu, dzięki temu zachowa ona optymalną jakość.
- Ziarna można przechowywać przez kilka dni w pojemniku na kawę ziarnistą bez utraty aromatu.

Napełnianie pojemnika na wodę

Ważne: codziennie napełniać pojemnik na wodę świeżą wodą niegazowaną. Przed uruchomieniem sprawdzać, czy pojemnik na wodę jest wystarczająco napełniony.

1. Zdjąć pokrywę zbiornika na wodę.
2. Wyjąć pojemnik na wodę za uchwyt i wypłukać.
3. Napełnić pojemnik wodą do wysokości znacznika "max".
4. Włożyć pojemnik na wodę ponownie w pionowej pozycji w uchwyt i założyć pokrywę pojemnika.

Ustawianie języka

1. Włączyć urządzenie przyciskiem .
Na wyświetlaczu pojawia się ustawiony jako domyślny język.
2. “▼” Dotykać przycisku **cappuccino** odpowiednią ilość razy, aż na wyświetlaczu pojawi się żądany język.
3. Dotknąć “ok” przycisku **latte macchiato**, aby potwierdzić ustawienie.

Urządzenie przepłukuje się i jest gotowe, gdy na wyświetlaczu widać napis “Wybierz napój”.

Wskazówki

- Menu wyboru języka pojawia się automatycznie tylko po pierwszym włączeniu urządzenia.
- Ustawiony język można w każdej chwili zmienić. → *“Ustawienia” na stronie 91*

Wskazówki ogólne

Automat do kawy został fabrycznie ustawiony w sposób zapewniający optymalne działanie.

- Po upływie ustawionego czasu urządzenie wyłącza się automatycznie.
- Przy dotykaniu przycisków słychać sygnał dźwiękowy, który można wyłączyć. → *“Ustawienia” na stronie 91*
- Po pierwszym użyciu, po wykonaniu programu serwisowego lub po dłuższym nieużywaniu urządzenia pierwszy napój nie ma jeszcze pełnego aromatu i nie należy go pić.
- Po uruchomieniu urządzenia jedwabistą i sztywną piankę uzyskuje się dopiero po zaparzeniu kilku filiżanek.
- Po okresie dłuższego użytkowania normalnym zjawiskiem jest skraplanie się na szczelinach wentylacyjnych.
- Wydobywająca się z urządzenia para nie stanowi wady, jest to uwarunkowane technicznie.

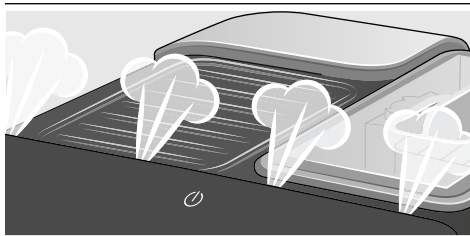

Przed pierwszym użyciem nowego urządzenia należy sprawdzić i ustawić twardość wody. → *“Ustawienia” na stronie 91*



Obsługa urządzenia

Ten rozdział opisuje sposób przygotowywania napojów kawowych i mlecznych. Zawiera on również informacje na temat ustawień, filtra wody, regulacji stopnia zmielenia kawy oraz ochrony przed zamrażaniem.

Wskazówka: Świeżo przygotowane napoje mogą być bardzo gorące.

Przyrządzanie napoju ze świeżo zmielonej kawy

Można tu wybierać między wartościami Espresso i Caffè crema.

→ "Przygotowywanie napoju z mlekiem" na stronie 87

Urządzenie jest włączone. Pojemnik na wodę i pojemnik na kawę ziarnistą są napełnione.

1. Ustawić filiżankę pod wylot napoju.
2. Ustawić żadaną moc kawy, dotykając odpowiednią ilość razy **000**.
3. Dotknąć przycisku **espresso** albo **caffè crema**.

Kawa jest parzona i nalewana do filiżanki.

Wskazówka: Aby zatrzymać pobieranie napoju wcześniej, ponownie dotknąć przycisku **espresso** lub **caffè crema**.

Przygotowywanie napoju z mlekiem

To urządzenie posiada spieniacz mleka. Można przy jego użyciu przygotowywać napoje zawierające mleko lub spieniać mleko.

Porada: Zamiast mleka można używać napojów roślinnych, np. z soi.

Wskazówki

- Jakość pianki mlecznej zależy od rodzaju mleka lub napoju roślinnego.
- Zaschnięte resztki mleka są trudne do usunięcia, należy więc koniecznie oczyszczać z nich urządzenie. → "Codzienna pielęgnacja i czyszczenie" na stronie 93



Ostrzeżenie

Niebezpieczeństwo oparzenia!

Spieniacz mleka nagrzewa się do wysokiej temperatury. Należy go chwytać tylko za uchwyt. Po użyciu przed pierwszym dotknięciem poczekać, aż wystygnie.

Kawy z mlekiem

Dostępne są napoje cappuccino i latte macchiato. W tym celu należy odpowiednio ustawić wylot kawy i spieniacz mleka.

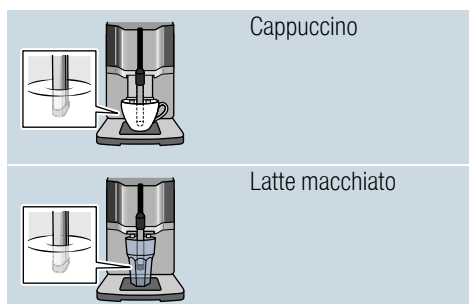

Urządzenie jest włączone. Pojemnik na wodę i pojemnik na kawę ziarnistą są napełnione.

Spieniacz mleka jest zamontowany.

1. Na cappuccino napełnić dużą szklanekę mleka ok. 100 ml mleka, na latte macchiato ok. 150 ml mleka.
2. Podstawić filiżankę albo szklanekę pod wylot.
3. Przesunąć wylot kawy do końca w dół.

pl Obsługa urządzenia

4. Ustawić żadaną moc kawy, dotykając odpowiednią ilość razy .
5. Dotknąć przycisku **cappuccino** albo **latte macchiato**.

Najpierw urządzenie spienia w filiżance lub szklance mleko. Następnie zaparzana jest kawa, która jest wlewana do filiżanki lub szklanki.

Wskazówka: Aby zatrzymać przygotowywanie napoju przed jego zakończeniem, ponownie dotknąć przycisku **cappuccino** lub **latte macchiato**.

Spienianie mleka

Urządzenie jest włączone. Pojemnik na wodę jest napełniony.

Spieniacz mleka jest zamontowany.

1. Napełnić dużą filiżankę lub dużą szklankę ok. 100 ml mleka.
2. Podstawić filiżankę albo szklankę pod wylot.
3. Przesunąć wylot kawy do końca w dół.
4. Dotknąć przycisku **milk**.
Urządzenie spienia mleko.

Wskazówka: Aby zatrzymać ten proces, ponownie dotknąć przycisku **milk**.

Dostosowywanie ustawień napojów

Przygotowywanie dwóch filiżanek jednocześnie

Przed pobraniem napoju można wybrać funkcję przygotowywania dwóch filiżanek jednocześnie.

Dotknięcie  włącza lub wyłącza tę funkcję.

Na wyświetlaczu świeci przez 5 sekund informacja "Podwójna filiżanka wł" wzgl. "Podwójna filiżanka wył".

Funkcja podwójnej filiżanki jest możliwa tylko w przypadku **espresso** i **cafe crema**, przyciski świecą. Gdy jest włączona funkcja podwójnej filiżanki, nie jest możliwe przygotowywanie innych napojów.

Wskazówki

- Napoje są przygotowywane w dwóch etapach (dwa mielenia). Należy zawsze poczekać na zakończenie każdego procesu.
- Jeżeli w ciągu 90 sekund nie zostanie naciśnięty żaden przycisk, urządzenie przełączy się automatycznie na ustawienie "Podwójna filiżanka wył".

Moc kawy

Przed pobraniem napoju można ustawić moc kawy:

W tym celu należy wybrać żadaną moc dotykając symbolu .

	bardzo słaba
	słaba
	normalna
	mocna
	bardzo mocna
tylko T1305:	
	aromaIntense

Wskazówka: Ustawiona moc kawy obowiązuje dla wszystkich napojów zawierających kawę.

Ilość

Użytkownik może zmieniać ilość napoju.

Dotknąć **espresso** lub **caffè crema** i przytrzymać przez 3 sekundy.

Zaczyna się przygotowywanie napoju, przycisk miga.

Na wyświetlaczu pokazywany jest przebieg procesu przygotowywania napoju:



Po uzyskaniu żądanej ilości dotknąć wybranego przycisku, aby zatrzymać przygotowywanie. Nowa ustawiona ilość obowiązuje dopiero od następnego napoju.

Wskazówka: Ilość można ustawiać na Espresso (25 - 60 ml) lub Caffè crema (80 - 200 ml). Zaparzana jest zawsze określona ilość minimalna, Espresso ok. 25 ml i Caffè crema ok. 80 ml.

Czas spieniania

Użytkownik może zmieniać czas spieniania napojów.

Dotknąć **cappuccino**, **latte macchiato** lub **milk** i przytrzymać przez 3 sekundy.

Zaczyna się spienianie mleka, wybrany przycisk miga.

Na wyświetlaczu pokazywany jest przebieg procesu przygotowywania napoju:



Po upływie żądanego czasu spieniania dotknąć wybranego przycisku, aby zatrzymać spienianie.

Wskazówka: Ustawienie czasu spieniania nie ma wpływu na ilość kawy.

Ustawianie stopnia zmielenia kawy

To urządzenie ma regulowany młynek. Pozwala on indywidualnie zmieniać stopień zmielenia kawy.

⚠ Ostrzeżenie

Niebezpieczeństwo odniesienia obrażeń!

Nie wkładać palców do młynka.

Uwaga!

Urządzenie może ulec uszkodzeniu! Stopień zmielenia można zmienić jedynie przy pracującym młynku!

Selektorem obrotowym ustawić stopień zmielenia kawy przy pracującym młynku.

- Drobniejszy stopień zmielenia kawy: obracać w kierunku przeciwnym do ruchu wskazówek zegara. (rys. a)
- Grubszy stopień zmielenia kawy: obracać zgodnie z kierunkiem wskazówek zegara. (rys. b)

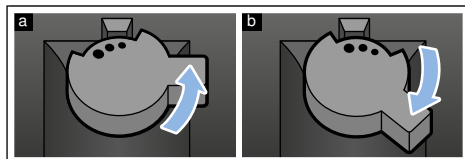

Wskazówki

- Nowe ustawienie będzie zauważalne dopiero od drugiej filiżanki kawy.
- W przypadku ciemno palonych ziaren, należy nastawić drobniejszy stopień zmielenia kawy, natomiast w przypadku jaśniejszych ziaren, wskazane jest ustawienie grubszego stopnia.

Filtr wody

→ Rysunek 7



Filtr wody redukuje osady kamienia i zanieczyszczenia zawarte w wodzie. Urządzenie nie wymaga poza tym tak częstego odkamieniania. Filtry wody są dostępne w handlu lub w serwisie.

Jeżeli jest zainstalowany filtr wody, urządzenie sygnalizuje, kiedy jest konieczna jego wymiana. Wyświetlacz wyświetla odpowiedni monit. Świeci symbol .

Zakładanie lub wymiana filtra wody

Przed pierwszym użyciem nowego filtra wody konieczne jest jego przepłukanie.

Urządzenie jest włączone. Pojemnik na wodę jest napełniony.

1. Naciśnąć jednocześnie przyciski  i **calc'nClean** i przytrzymać je przez co najmniej 3 sekundy.
2.  Dotykać przycisku **cappuccino** odpowiednią ilość razy, aż na wyświetlaczu pojawi się punkt "Twardość wody".
3. Potwierdzić "ok" przyciskiem **latte macchiato**.
4.  Dotykać przycisku **cappuccino** odpowiednią ilość razy, aż na wyświetlaczu pojawi się punkt "Filtr wody".
5. Potwierdzić "ok" przyciskiem **latte macchiato**.

Na wyświetlaczu pojawia się informacja "Aktyw. filtra".

6. Zanurzyć filtr wody (otworem skierowanym do góry) do pojemnika napełnionego wodą i przytrzymać, aż przestaną wypływać pęcherzyki powietrza.
→ Rysunek 7
7. Następnie mocno wcisnąć filtr wody w pusty pojemnik na wodę.
8. Napełnić pojemnik wodą do wysokości znacznika "max".
9. Podstawić pod wylot naczynie o pojemności min. 1,0 l.

10. "ok" Dotknąć przycisku **latte macchiato**, aby zapisać ustawienie i zacząć płukanie.
11. "<" Dotknąć przycisku **caffe crema**, aby zamknąć menu.
12. Następnie opróżnić pojemnik. Urządzenie jest ponownie gotowe do pracy.

Wymywanie filtra wody



Jeżeli filtr wody został wyjęty i nie został zainstalowany nowy filtr wody, należy odpowiednio ustawić twardość wody.

→ "Ustawianie twardości wody" na stronie 92

Ochrona przed zamarzaniem

Aby uniknąć uszkodzeń spowodowanych mrozem podczas transportu oraz przechowywania, należy wcześniej całkowicie opróżnić urządzenie.

Informacja: urządzenie musi być gotowe do pracy, a pojemnik na wodę napełniony.

1. Podstawić pod wylot spieniacza mleka duże naczynie i przesunąć spieniacz mleka w dół.
2. Przycisk **milk** trzymać wciśnięty przez co najmniej 5 sekund. Miga dioda LED przycisku, urządzenie nagrzewa się.
3. Gdy ze spieniacza mleka zacznie się wydobywać para, zdjąć pojemnik na wodę.
4. Zaczekać, aż z urządzenia ujdzie para. Zaczekać, aż stanie się widoczne, że pojemnik na wodę  jest pusty.
5. Przyciskiem  wyłączyć urządzenie.
6. Opróżnić pojemniki na wodę oraz skropliny i dokładnie oczyścić urządzenie.

Urządzenie może być teraz transportowane lub przechowywane.

Wskazówka: Zaparzacz jest teraz zabezpieczony i nie można go wyjąć.



Ustawienia

Urządzenie posiada różne ustawienia fabryczne. Użytkownik może dopasowywać te ustawienia do swoich preferencji.

Wskazówka: Jeżeli w ciągu 90 sekund nie zostanie naciśnięty żaden przycisk, urządzenie przejdzie bez zapisywania ustawienia w tryb wyboru napoju. Zapisane wcześniej ustawienie zostanie zachowane.

Użytkownik może dokonywać następujących ustawień:

Automatyczne wyłączenie

Po upływie ustawionego czasu od ostatniego naciśnięcia jakiegoś przycisku urządzenie wyłącza się automatycznie. Czas ten można ustawiać, możliwe jest ustawianie od 15 min. do 4 godz.

1. Nacisnąć jednocześnie przyciski **000** i **calc'nClean** i przytrzymać je przez co najmniej 3 sekundy.
2. "▼" Dotknąć przycisku **cappuccino** odpowiednią ilość razy, aż na wyświetlaczu pojawi się punkt "Auto Stand-by".
3. Potwierdzić "ok" przyciskiem **latte macchiato**.
Ustawienia fabryczne są aktywowane, pojawi się wybór języka.
4. "▼" Dotknąć przycisku **cappuccino** i ustawić czas. Możliwe są następujące ustawienia:
 - po 15 min.
 - po 30 min. (ustawienie fabryczne)
 - po 1 godz.
 - po 2 godz.
 - po 4 godz.

5. Potwierdzić "ok" przyciskiem **latte macchiato**.
Ustawienia fabryczne są aktywowane, pojawi się wybór języka.
6. "<" Dotknąć przycisku **caffè crema**, aby zamknąć menu.

Wyłączanie i wyłączenie sygnału dźwiękowego

Po aktywacji przycisku słychać sygnał dźwiękowy.

Można go włączać i wyłączać.

1. Nacisnąć jednocześnie przyciski **000** i **calc'nClean** i przytrzymać je przez co najmniej 3 sekundy.
2. "▼" Dotknąć przycisku **cappuccino** odpowiednią ilość razy, aż na wyświetlaczu pojawi się punkt "Dźwięk".
3. Potwierdzić "ok" przyciskiem **latte macchiato**.
Ustawienia fabryczne są aktywowane, pojawi się wybór języka.
4. "▼" Dotknąć przycisku **cappuccino** i wybrać opcję "Dźwięk wł" lub "Dźwięk wył".
5. Potwierdzić "ok" przyciskiem **latte macchiato**.
Ustawienia fabryczne są aktywowane, pojawi się wybór języka.
6. "<" Dotknąć przycisku **caffè crema**, aby zamknąć menu.

Ustawianie języka

1. Nacisnąć jednocześnie przyciski **000** i **calc'nClean** i przytrzymywać je przez co najmniej 3 sekundy.
2. "▼" Dotknąć przycisku **cappuccino** odpowiednią ilość razy, aż na wyświetlaczu pojawi się punkt "Język".
3. Potwierdzić "ok" przyciskiem **latte macchiato**.
Ustawienia fabryczne są aktywowane, pojawi się wybór języka.
4. "▼" Dotknąć przycisku **cappuccino** i ustawić żądany język.
5. Potwierdzić "ok" przyciskiem **latte macchiato**.
Ustawienia fabryczne są aktywowane, pojawi się wybór języka.
6. "<" Dotknąć przycisku **caffe crema**, aby zamknąć menu.

Ustawianie twardości wody

Prawidłowe ustawienie twardości wody jest ważne, ponieważ gwarantuje prawidłową sygnalizację konieczności odkamienienia urządzenia. Twardość wody jest domyślnie ustawiona na stopień 4.

Twardość wody można zmierzyć dostarczonym paskiem pomiarowym albo uzyskać jej wartość od lokalnego przedsiębiorstwa wodociągowego.

1. Dostarczony pasek pomiarowy zanurzyć na krótko w świeżej wodzie z kranu, odsączyć, po minucie odczytać wynik.
Liczba zabarwionych pól na pasku pomiarowym wskazuje twardość wody.
2. Nacisnąć jednocześnie przyciski **000** i **calc'nClean** i przytrzymywać je przez co najmniej 3 sekundy.

3. "▼" Dotknąć przycisku **cappuccino** odpowiednią ilość razy, aż na wyświetlaczu pojawi się punkt "Twardość wody".
4. "ok" Dotknąć przycisku **latte macchiato** i potwierdzić.
5. "▼" Dotknąć przycisku **cappuccino** i ustawić twardość wody. Możliwe są następujące ustawienia:
 - Tward. wody 1
 - Tward. wody 2
 - Tward. wody 3
 - Tward. wody 4 (ustawienie fabryczne)
 - Filtr wody (jeżeli jest założony)
 - Zmiękczacz H2O (jeżeli urządzenie dysponuje systemem zmiękczenia wody)
6. "ok" Dotknąć przycisku **latte macchiato**, aby zapisać ustawienie.
7. "<" Dotknąć przycisku **caffe crema**, aby zamknąć menu.

Tabela przedstawia przyporządkowanie stopni do różnych poziomów twardości wody:

Sto- pień	Stopień twardości wody	
	Niemiecki (°dH)	Francuski (°fH)
1	1-7	1-13
2	8-14	14-25
3	15-21	26-38
4	22-30	39-54

Stopień twardości wody można w każdej chwili zmienić.

Wskazówka: Jeżeli używany jest filtr wody (patrz rozdział "Akcesoria"), należy wykonać następujące czynności, → "Filtr wody" na stronie 90.

Reset ustaw. (przywracanie ustawień fabrycznych)

Przywrócenie ustawień fabrycznych powoduje utratę własnych ustawień.

1. Nacisnąć jednocześnie przyciski **000** i **calc'nClean** i przytrzymywać je przez co najmniej 3 sekundy.
2. “▼” Dotykać przycisku **cappuccino** odpowiednią ilość razy, aż na wyświetlaczu pojawi się punkt “Reset ustaw.”.
3. Potwierdzić “ok” przyciskiem **latte macchiato**.
Ustawienia fabryczne są aktywowane, pojawi się wybór języka.
4. Dotykać “▼” przycisku **cappuccino** odpowiednią ilość razy, aż na wyświetlaczu pojawi się żądany język.
5. Dotknąć “ok” przycisku **latte macchiato**, aby potwierdzić ustawienie.
Urządzenie przepłukuje się i jest gotowe, gdy na wyświetlaczu widać napis “Wybierz napój”.

Codzienna pielęgnacja i czyszczenie

Przy odpowiedniej konserwacji i czyszczeniu urządzenie długo zachowuje sprawność. W tym rozdziale opisany jest sposób prawidłowej konserwacji i czyszczenia urządzenia.

⚠ Ostrzeżenie

Niebezpieczeństwo porażenia prądem!

Przed czyszczeniem wyciągnąć wtyczkę z sieci. Nigdy nie zanurzać urządzenia w wodzie. Nie stosować urządzeń do czyszczenia parą.

Środki czyszczące

Aby uniknąć uszkodzenia różnych powierzchni przez użycie nieodpowiedniego środka czyszczącego, należy przestrzegać poniższych wskazówek.

Nie używać

- ostrych ani szorujących środków czyszczących.
- środków czyszczących zawierających alkohol lub spirytus.
- szorstkich gąbek lub druciaków.

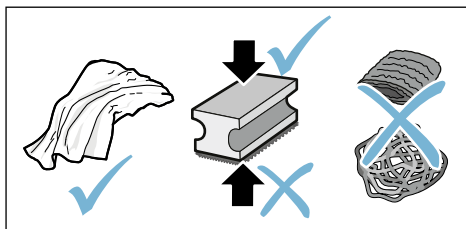

Wskazówki

- Nowe ściereczki gąbczaste mogą zawierać sole. Sole mogą powodować korozję natelową stali szlachetnej. Nowe ściereczki przed użyciem dokładnie wypłukać.
- Pozostałości kamienia, kawy, mleka i roztworu czyszcząco-odkamieniającego należy zawsze od razu usuwać. Pod takimi pozostałościami może powstawać korozja.

Uwaga!

Nie wszystkie elementy urządzenia nadają się do mycia w zmywarce.

→ Rysunek **5** - **7**

Do mycia w zmywarce nie nadają się:



- Pojemnik na wodę
- Pokrywa zbiornika wody
- Pokrywa zatrzymująca aromat
- Zaparzacz
- Pojemnik na skropliny

Do mycia w zmywarce nadają się:



maks.
60°C

- Błacha ociekowa
- Kratka ociekowa
- Pojemnik na fusy
- Płynak
- Spieniacz mleka
- Pokrywa spieniacza mleka

Czyszczenie urządzenia

1. Obudowę wycierać miękką, wilgotną ściereczką.
2. Panel obsługi czyścić ściereczką z mikrofibry.
3. Po każdym pobraniu napoju wytrzeć w razie potrzeby wylot kawy.

Wskazówki

- Gdy urządzenie jest włączane w stanie zimnym lub wyłączane po pobraniu kawy, przepłukuje się automatycznie. W ten sposób system czyszczy się samoistnie.
- Jeżeli urządzenie nie będzie używane przez dłuższy czas (np. przez okres urlopu), należy dokładnie wyczyścić całe urządzenie włącznie z wylotem kawy, spieniaczem mleka, miseczkami i zaparaczem.

Czyszczenie pojemnika na skropliny i pojemnika na fusy

→ Rysunek **5**

Wskazówka: Pojemnik na skropliny i na fusy należy codziennie opróżniać, aby zapobiec powstawaniu osadów. Przy częstym używaniu opróżniać od czasu do czasu, gdy staje się widoczny płynak albo jeżeli na wyświetlaczu pojawi się odpowiednia wskazówka.

1. Otworzyć drzwiczki.
2. Wysunąć do przodu pojemnik na skropliny z pojemnikiem na fusy.
3. Zdjąć blachę ociekową z kratką ociekową.
4. Opróżnić i wyczyścić pojemnik na skropliny i pojemnik na fusy.
5. Wytrzeć wewnątrz urządzenia (strefę pojemnika na skropliny).

Czyszczenie systemu spieniania mleka

System spieniania mleka powinien być czyszczony po każdym użyciu w celu usunięcia resztek mleka.

Ostrzeżenie

Niebezpieczeństwo oparzenia!

Spieniacz mleka nagrzewa się do wysokiej temperatury. Należy go chwytać tylko za uchwyt. Po użyciu przed pierwszym dotknięciem poczekać, aż wystygnie.

1. Napełnić szklankę do połowy wodą i ustawić pod wylotem urządzenia.
2. Przesunąć spieniacz mleka do końca w dół.
3. Dotknąć przycisku **milk**, urządzenie czyści system spieniania mleka.
4. Przesunąć spieniacz mleka do góry i poczekać, aż wystygnie.
5. Rozebrać spieniacz mleka na części i dokładnie wyczyścić.
→ Rysunek **6**
6. Wysuszyć części, złożyć i ponownie zainstalować w urządzeniu.

Wskazówki

- Aby zatrzymać ten proces wcześniej, ponownie dotknąć przycisku **milk**.
- Wszystkie części systemu spieniania mleka należy myć w zmywarce do naczyń. Po umyciu dokładnie usunąć z systemu spieniania mleka resztki środków myjących.

Czyszczenie zaparzacza

→ rys. **4**, → rys. **5**

Oprócz automatycznego płukania zaparzacza należy regularnie wyjmować i czyścić.

Uwaga!

Zaparzacza należy czyścić bez użycia płynu do mycia naczyń lub octu wzgl. środków zawierających kwasy i nie należy go myć w zmywarce do naczyń.

Wymywanie zaparzacza:

1. Wyłączyć urządzenie.
2. Otworzyć drzwiczki komory zaparzacza.
3. Wyjąć pojemnik na fusy.
4. Nacisnąć do góry czerwoną dźwignię, chwycić zaparzacza za uchwyt i ostrożnie wyciągnąć do przodu.
5. Dokładnie umyć zaparzacza pod bieżącą, ciepłą wodą.
6. Dokładnie wyczyścić wnętrze urządzenia wilgotną ściereczką, w razie potrzeby usunąć resztki kawy.
7. Poczekać, aż zaparzacza i wnętrze urządzenia wyschnie.

Zakładanie zaparzacza:

1. Chwycić zaparzacza za uchwyt.
2. Nacisnąć czerwoną dźwignię do góry, włożyć zaparzacza pod dźwignię i przesunąć do oporu do tyłu. Dźwignia musi się zablokować.
3. Ponownie włożyć pojemnik na fusy i zamknąć drzwiczki.

Ważne: Przy brakującym albo nieprawidłowo włożonym zaparzaczu lub pojemniku na skropliny drzwiczki nie dają się zamknąć.

Program serwisowy

W określonych odstępach czasu, zależnych od twardości wody i intensywności użytkowania urządzenia, zaczyna świecić przycisk **calc'nClean**. Na wyświetlaczu pojawia się informacja "Konieczny Calc'nClean".



Urządzenie należy niezwłocznie wyczyścić i odkamienić przy użyciu odpowiedniego programu.

Wskazówki

- **Ważne:** Jeżeli urządzenie nie zostanie odkamienione w odpowiednim czasie, może dojść do jego uszkodzenia.

Ważne: Jeżeli urządzenie nie zostanie odkamienione i wyczyszczone w odpowiednim czasie, zostanie zablokowane. Na wyświetlaczu pojawia się komunikat "Urządzenie zablokowane". Jeżeli urządzenie zostało zablokowane, jego obsługa będzie możliwa dopiero po prawidłowym wykonaniu programu serwisowego.

- **Uwaga!** Przy każdym wykonywaniu programu serwisowego Calc'nClean stosować odkamieniacz oraz środek czyszczący zgodnie z instrukcją i przestrzegać (odpowiednich) zasad bezpieczeństwa.
- Nie pić ciecchy.
- Do odkamieniania nigdy nie używać kwasu cytrynowego i octu oraz środków na bazie octu.
- Do odkamieniania i czyszczenia stosować wyłącznie przeznaczone do tego celu tabletki. Zostały one wyprodukowane specjalnie dla tego ekspresu i można je nabywać za pośrednictwem serwisu.
→ "Wyposażenie" na stronie 84
- Nigdy nie umieszczać tabletek odkamieniających lub innych środków w zaparzaczu.

- Nigdy nie przerywać programu serwisowego.
- Przed rozpoczęciem programu serwisowego wyjąć, wyczyścić i ponownie włożyć zaparzac. Wyczyścić sieniacz mleka.
- Po zakończeniu programu serwisowego przetrzeć urządzenie miękką, wilgotną ściereczką, aby od razu usunąć pozostałości odkamieniacza. Pod takimi pozostałościami może powstawać korozja.
- Nowe ściereczki gąbkowe mogą zawierać sole. Sole mogą powodować korozję natłową stali szlachetnej, tego rodzaju ściereczki należy więc przed użyciem starannie wypłukać.
- Jeżeli używany jest filtr wody, interwały wykonywania programu serwisowego ulegają wydłużeniu.
- Jeżeli wykonywanie programu serwisowego zostanie przerwane np. wskutek przerwy w zasilaniu prądem, na wyświetlaczu świecą elementy  **calc'nClean** i . Postępować zgodnie z opisem w rozdziale Calc'nClean, zaczynając od punktu 10.

Uruchamianie programu Calc'nClean

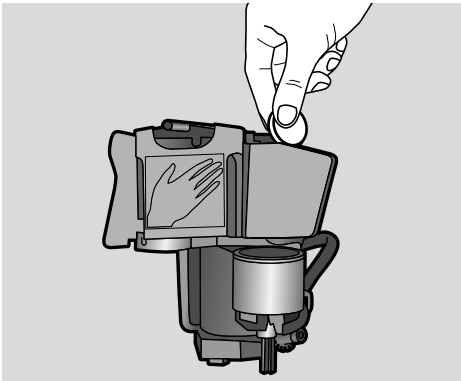

Czas trwania: ok. 40 minut

1. Nacisnąć przycisk **calc'nClean** i przytrzymywać go przez ok. 5 sekund.
Świeci symbol .
2. Otworzyć drzwiczki, opróżnić i wyczyścić pojemnik na skropliny i pojemnik na fusy.
3. Wyjąć i wyczyścić zaparzacz.
4. Wrzucić jedną tabletkę czyszcząca Siemens do zaparzacza i zainstalować zaparzacz.



5. Ponownie włożyć pojemnik na skropliny oraz pojemnik na fusy i zamknąć drzwiczki.
Świeci symbol .
6. Wyjąć filtr wody (jeżeli jest założony).
7. Wlać do pustego pojemnika na wodę letnią wodę do poziomu znacznika 0,5 l i rozpuścić w tej wodzie jedną tabletkę odkamieniającą Siemens.
8. Ponownie założyć pojemnik na wodę i postawić pod wylot duże naczynie (o pojemności ok. 1 litra).
9. **calc'nClean** miga, dotknąć **calc'nClean**.

Uruchamia się program, urządzenie jest czyszczone i odkamieniane. Pulsuje **calc'nClean**. Trwa to ok. 20 minut.
Świeci symbol .

10. Opróżnić naczynie, otworzyć drzwiczki, opróżnić i ponownie włożyć pojemnik na skropliny.
11. Zamknąć drzwiczki i postawić naczynie pod wylot.
Świeci symbol .
12. Wyczyścić pojemnik na wodę i z powrotem włożyć filtr wody (jeżeli był wyjmowany).
→ Rysunek 
13. Napełnić pojemnik świeżą wodą niegazowaną do poziomu znacznika "max", ponownie postawić naczynie pod wylot.
14. **calc'nClean** miga, dotknąć **calc'nClean**.

Uruchamia się program, urządzenie jest czyszczone i płukane. Pulsuje **calc'nClean**.

- Świeci symbol .
15. Opróżnić i wyczyścić pojemnik na skropliny i pojemnik na fusy, włożyć oba ponownie.
- Program jest zakończony. Urządzenie jest ponownie gotowe do pracy.

Co robić w razie usterki?

Przyczynami wystąpienia usterek są często drobniagzi. Przed wezwaniem

serwisu należy przy pomocy tabeli spróbować usunąć usterkę we własnym zakresie.

Proszę przeczytać wskazówki dotyczące bezpieczeństwa podane na początku niniejszej instrukcji.

Tabela usterek

Problem	Przyczyna	Sposób usunięcia
Urządzenie przestało reagować.	Usterka w urządzeniu.	Odłączyć wtyczkę od gniazda sieciowego, odczekać 5 sekund, ponownie podłączyć wtyczkę do gniazda sieciowego.
Występują duże różnice w jakości kawy lub pianki mlecznej.	Urządzenie jest zakamienione.	Odkamienić urządzenie zgodnie z instrukcją.
Nie jest osiągana ustawiona indywidualnie ilość napoju, kawa spływa tylko kroplami albo nie spływa wcale	Zbyt drobny stopień zmielenia.	Ustawić grubszy stopień zmielenia.
	Urządzenie jest silnie zakamienione.	Odkamienić urządzenie zgodnie z instrukcją.
	W filtrze wody znajduje się powietrze.	Zanurzać filtr wody w wodzie tak długo, aż przestaną się z niego wydobywać pęcherzyki powietrza, a następnie ponownie zainstalować filtr.
Nierówna jakość pianki mlecznej.	Jakość pianki mlecznej zależy od rodzaju mleka lub napoju roślinnego.	Jakość pianki można zoptymalizować przez dobranie odpowiedniego rodzaju mleka lub napoju roślinnego.
Wyptywa tylko woda, brak kawy.	Urządzenie nie rozpoznaje pustego pojemnika na kawę ziarnistą.	Wysypać kawę ziarnistą Wskazówka: przy następnych parzeniach urządzenie ustawi się na kawę ziarnistą.
	Zatkana komora na kawę w zaparzaczu.	Wyczyścić zaparzacz. → "Czyszczenie zaparzacza" na stronie 95
	Ziarna kawy nie wpadają do młynka (zbyt oleiste ziarna).	Lekko postukać w pojemnik na kawę ziarnistą. W miarę możliwości zmienić gatunek kawy. Przetrzeć pusty pojemnik na kawę ziarnistą suchą ściereczką.
Kawa nie ma kremowej pianki.	Nieodpowiedni gatunek kawy.	Używać kawy z większą ilością ziaren Robusty.
	Kawa ziarnista nie jest świeżo palona.	Użyć świeżej kawy ziarnistej.
	Stopień zmielenia nie jest dostosowany do ziaren kawy.	Ustawić drobniejszy stopień zmielenia.

Kawa jest za „kwaśna”.	Został ustawiony zbyt gruby stopień zmielenia.	Ustawić drobniejszy stopień zmielenia.
	Nieodpowiedni gatunek kawy.	Użyć ciemniej palonej kawy.
Kawa jest za "gorzka".	Został ustawiony zbyt drobny stopień zmielenia.	Ustawić grubszy stopień zmielenia.
	Nieodpowiedni gatunek kawy.	Zmienić gatunek kawy.
Kawa smakuje jak „przypalona”.	Został ustawiony zbyt drobny stopień zmielenia	Ustawić grubszy stopień zmielenia.
	Nieodpowiedni gatunek kawy.	Zmienić gatunek kawy.
Mleko i/lub napoje mieszane są za gorące. Za gruba pianka mleczna, głośny odgłos ssania.	Za mało mleka w szklance lub filiżance.	Użyć więcej mleka lub dostosować czas spieniania.
Mleko i/lub napoje mieszane są za zimne.	Za dużo mleka w szklance lub filiżance.	Użyć mniej mleka lub dostosować czas spieniania.
Nie wypływa mleko względnie spienione mleko.	Spieniacz mleka jest brudny. Spieniacz mleka nie zanurza się w mleku.	Umyć zmywacz mleka w zmywarce do naczyń. → <i>"Czyszczenie systemu spieniania mleka" na stronie 95</i> Użyć więcej mleka, sprawdzić, czy spieniacz mleka zanurza się w mleku. Przesunąć wylot do końca w dół.
Filtr wody nie trzyma się w pojemniku.	Filtr wody jest zamontowany nieprawidłowo.	Trzymać filtr wody tak długo zanurzony w wodzie, aż przestaną wydobywać się pęcherzyki powietrza, z powrotem zainstalować filtr. Docisnąć równo filtr wody do gniazda w pojemniku.
Krople wody na wewnętrznym dnie urządzenia przy wyjętym pojemniku na skropliny.	Pojemnik na skropliny został wyjęty za wcześnie.	Pojemnik na skropliny wyjmować dopiero kilka sekund po pobraniu ostatniego napoju.
Nie można wyjąć zaparzacza.	Zaparzacz nie znajduje się w pozycji umożliwiającej jego wyjęcie (np. aktywna jest ochrona przed zamarzaniem).	Ponownie włączyć urządzenie.
Nie można obsługiwać urządzenia, zmieniają się wskazania wyświetlacza.	Aktywny jest tryb demonstracyjny urządzenia.	Nacisnąć przycisk  i przytrzymać go przez co najmniej 5 sekund, aby wyłączyć tryb demonstracyjny.
Nie zaczyna pracować młynek.	Urządzenie jest za gorące.	Zaczeekać 1 godzinę, aż urządzenie ostygnie.

pl Co robić w razie usterki?

Na wyświetlaczu widać wskazówkę "Zamknij drzwiczki", mimo że drzwiczki są zamknięte.	Drzwiczki nie są domknięte.	Docisnąć drzwiczki.
	Urządzenie jest za gorące.	Zaczeekać 1 godzinę, aż urządzenie ostygnie.
Wskazówka na wyświetlaczu: "Opróżnij tacę ociekową", mimo że pojemnik na skropliny jest pusty - co zrobić?	Wyłączone urządzenie nie rozpoznaje opróżnienia.	Wyjąć i ponownie założyć pojemnik na skropliny przy włączonym urządzeniu.
Na wyświetlaczu widać wskazówkę "Uzup. zbiornik na wodę", mimo, że pojemnik ten jest pełen.	Nieprawidłowo zainstalowany pojemnik na wodę.	Poprawnie zainstalować pojemnik na wodę.
	Gazowana woda w pojemniku na wodę.	Napełnić pojemnik na wodę świeżą wodą z kranu.
	Zakleszczony pływak w pojemniku na wodę.	Wyjąć i dokładnie wyczyścić pojemnik na wodę.
	Nowy filtr wody nie został przepłukany zgodnie z instrukcją.	Przepłukać filtr wody zgodnie z instrukcją i zainstalować.
	W filtrze wody znajduje się powietrze.	Zanurzyć filtr wody (z otworem skierowanym do góry) w wodzie i przytrzymać go, aż przestaną się z niego wydobywać pęcherzyki powietrza, ponownie założyć filtr. → <i>"Zakładanie lub wymiana filtra wody" na stronie 90</i>
	Stary filtr wody.	Zainstalować nowy filtr wody.
	Osady kamienia znajdujące się w zbiorniku na wodę mogą spowodować zatkanie układu.	Dokładnie wyczyścić pojemnik na wodę i uruchomić program Calc'nClean. → <i>"Program serwisowy Calc 'nClean" na stronie 97</i>
Na wyświetlaczu widać wskazówkę "Uzup. zbiornik na wodę" i migają diody LED.	Brak pojemnika na wodę lub nieprawidłowo zainstalowany pojemnik na wodę.	Poprawnie zainstalować pojemnik na wodę.
	Suchy układ przewodów urządzenia.	Napełnić pojemnik na wodę świeżą wodą z kranu. Nie wlewać wody gazowanej.
	W filtrze wody znajduje się powietrze.	Zanurzyć filtr wody (z otworem skierowanym do góry) w wodzie i przytrzymać go, aż przestaną się z niego wydobywać pęcherzyki powietrza, ponownie założyć filtr.
Wyświetlacz pokazuje „Wyczyść jedn. zaparzającą”.	Zabrudzony zaparzac.	Wyczyścić zaparzac.
	Utrudniony ruch mechanizmu zaparzacza.	Wyczyścić zaparzac. → <i>"Codzienna pielęgnacja i czyszczenie" na stronie 93</i>

Na wyświetlaczu widać wskazówkę "Nieprawidłowe napięcie".	Nieprawidłowe napięcie domowej instalacji elektrycznej.	Podłączać urządzenie tylko do sieci elektrycznej o napięciu 220-240 V.
Na wyświetlaczu widać wskazówkę "Urząd. zbyt zimne".	Za niska temperatura otoczenia.	Użytkować urządzenie w temperaturach > 5°C.
Na wyświetlaczu widać wskazówkę "Uruchom ponownie", migają diody LED.	Bardzo zanieczyszczony zaparzacz albo nie można wyjąć zaparzacza.	Wyłączyć i ponownie włączyć urządzenie, jeżeli to możliwe, wyczyścić zaparzacz.
Na wyświetlaczu widać wskazówkę "Uruchom ponownie", nie świeci żadna z diod LED.	Usterka w urządzeniu.	Ponownie uruchomić urządzenie.
Świeci wskazanie "Wycz./Nap. poj. na wod.", calc'nClean  i symbol.	Proces odkamieniania został przerwany.	Postępować zgodnie z opisem w rozdziale calc'nClean, zaczynając od punktu 10.
Wskazanie calc'nClean pojawia się bardzo często.	Woda zawiera zbyt dużo węglanu wapna.	Zainstalować filtr wody i uaktywnić go zgodnie z instrukcją. → "Filtr wody" na stronie 90
Jeśli problemu nie można rozwiązać, należy się koniecznie skontaktować z infolinią! Numery telefonów znajdują się na ostatnich stronach instrukcji		



Dane techniczne

Zasilanie elektryczne (napięcie - częstotliwość)	220-240 V ~, 50 / 60 Hz
Pobór mocy	1300 W
Maksymalne ciśnienie pompy, statyczne	15 bar
Maksymalna pojemność pojemnika na wodę (bez filtra)	1,3 l
Maksymalna pojemność zbiornika na ziarna kawy	≈ 250 g
Długość przewodu sieciowego	100 cm
Wymiary (wys. x szer. x głęb.)	37,3 x 24,9 x 42,8 cm
Ciężar pustego urządzenia	ok. 8-9 kg
Rodzaj młynka	Ceramika i stal

Numer produktu (E-Nr.) i data produkcji (FD)

Pracownikowi serwisu należy podać numer produktu (E-Nr) oraz datę produkcji (FD) urządzenia, aby mógł on udzielić kompetentnej pomocy. Numery znajdują się na tabliczce znamionowej . (→ Rysunek **2**)

Można tu wpisać dane urządzenia i numer telefonu serwisu, aby w razie konieczności móc szybko je odnaleźć.

E-Nr.**FD-Nr.****Serwis** 

Na ostatniej stronie tej instrukcji są umieszczone dane kontaktowe do serwisu we wszystkich krajach.

Gwarancja

Dla urządzenia obowiązują warunki gwarancji wydanej przez nasze przedstawicielstwo handlowe w kraju zakupu. Dokładne informacje otrzymacie Państwo w każdej chwili w punkcie handlowym, w którym dokonano zakupu urządzenia. W celu skorzystania z usług gwarancyjnych konieczne jest przedłożenie dowodu kupna urządzenia. Warunki gwarancji regulowane są odpowiednimi przepisami Kodeksu cywilnego oraz Rozporządzeniem Rady Ministrów z dnia 30.05.1995 roku „W sprawie szczególnych warunków zawierania i wykonywania umów rzeczy ruchomych z udziałem konsumentów”.

Zmiany zastrzeżone.

Obsah

	Použití dle určení	104		Servisní program	121
	Důležité bezpečnostní pokyny	104		Spuštění programu Calc'nClean . . .	122
	Ochrana životního prostředí . .	106		Co dělat v případě poruchy? .	123
	Úspora energie	106		Zákaznický servis	127
	Ekologická likvidace	106		Technické údaje	127
	Seznámení se se spotřebičem .	107		Číslo výrobku a výrobní číslo	127
	Rozsah dodávky	107		Záruční podmínky	127
	Konstrukce a součásti	107			
	Ovládací prvky	108			
	Příslušenství	109			
	Před prvním použitím	110			
	Instalace a připojení spotřebiče . . .	110			
	Uvedení spotřebiče do provozu . . .	110			
	Obsluha spotřebiče	111			
	Příprava kávy z čerstvě namletých kávových zrn	111			
	Příprava nápojů s mlékem	112			
	Přizpůsobení nastavení nápojů . . .	113			
	Vodní filtr	115			
	Ochrana před mrazem	115			
	Nastavení	116			
	Automatické vypnutí	116			
	Zapnutí/vypnutí akustického signálu	116			
	Nastavení jazyka	116			
	Nastavení tvrdosti vody	117			
	Factory Reset	117			
	Každodenní údržba a čištění .	118			
	Čisticí prostředky	118			
	Čištění spotřebiče	119			
	Čištění odkapávací misky a zásobníku na kávovou sedlinu . . .	119			
	Čištění mléčného systému	119			
	Čištění spařovací jednotky	120			

Použití dle určení

Po vybalení spotřebič zkontrolujte. V případě poškození během přepravy spotřebič nezapojujte.

Tento spotřebič je určený pouze pro soukromé použití v domácnosti.

Přístroj použijte pouze ve vnitřních prostorách při pokojové teplotě a jen do nadmořské výšky 2000 m.

Důležité bezpečnostní pokyny

Návod k použití si pečlivě přečtěte, řiďte se podle něho a uschovejte si ho. Při předávání přístroje dále přiložte tento návod.

Tento spotřebič mohou používat děti starší 8 let a osoby s omezenými fyzickými, sensorickými nebo duševními schopnostmi nebo s nedostatečnými zkušenostmi a/nebo znalostmi, pokud jsou pod dohledem nebo byly instruovány o bezpečném použití spotřebiče a pochopily z toho vyplývající nebezpečí. Děti mladší 8 let se nesmí zdržovat v blízkosti spotřebiče a připojovacích kabelů a nesmí spotřebič obsluhovat. Děti si nesmí hrát se spotřebičem. Čištění a údržbu ze strany uživatele nesmí provádět děti. Výjimka: Děti jsou starší 8 let a jsou pod dozorem dospělé osoby.

Varování **Nebezpečí úrazu elektrickým proudem!**

- Spotřebič smí být k síti střídavého proudu připojen jen pomocí předpisově instalované zásuvky s uzemněním. Zajistěte předpisovou instalaci systému ochranných vodičů elektrické domovní instalace.
- Příklad přístroje zapojte a používejte pouze v souladu s údaji na typovém štítku. V případě poškození síťové přípojky tohoto spotřebiče musí být tato obnovena zákaznickým servisem.
- Příklad přístroje používejte jen tehdy, když samotný přístroj ani přírodní kabel není poškozený. V případě poruchy ihned odpojte síťovou zástrčku, nebo vypněte síťové napětí.
- Aby se zabránilo ohrožení, smí opravy na spotřebiči provádět pouze naše servisní služba.
- Nikdy neponořujte přístroj nebo síťový kabel do vody.
- Síťové připojení spotřebiče nesmí přijít do kontaktu s tekutinami.
- Dodržujte speciální pokyny pro čištění v návodu.

Varování **Nebezpečí v důsledku magnetického pole!**

Spotřebič obsahuje permanentní magnety, které mohou ovlivňovat elektronické implantáty, např. kardiostimulátory nebo inzulinové dávkovače. Osoby používající elektronické implantáty musí od přístroje a od vyjmuté nádržky na vodu dodržovat minimální odstup 10 cm.

Varování **Nebezpečí udušení!**

Nedovolte dětem, aby si hrály s obalovým materiálem. Drobné součásti bezpečně uložte, hrozí nebezpečí spolknutí.

Varování **Nebezpečí popálení!**

- Mléčný systém je velmi horký. Po použití ho nejprve nechte vychladnout, než se ho budete dotýkat.
- Po použití mohou být povrchy jako např. ohřivač šálků ještě nějakou dobu horké.
- Čerstvě připravené nápoje jsou velmi horké. V případě potřeby nechejte trochu vychladnout.

Varování

Nebezpečí poranění!

- Chybné použití spotřebiče může způsobit poranění.
- Nesahejte do mlýnku.

Varování

Nebezpečí požáru!

- Spotřebič se zahřívá.
- Spotřebič nikdy neprovozujte ve skříni.



Ochrana životního prostředí

Úspora energie

- Pokud spotřebič nepoužíváte, vypněte ho.
- Interval pro automatické vypnutí nastavte na nejmenší hodnotu.
- Pokud možno nepřerušujte odběr kávy nebo mléčné pěny. Předčasné přerušení vede k vyšší spotřebě energie a k rychlejšímu naplnění odkapávače.
- Přístroj pravidelně odvápnujte, zabráníte tak tvorbě vápených usazenin. Zbytky vápníku vedou k vyšší spotřebě energie.

Ekologická likvidace

Obal ekologicky zlikvidujte.



Tento spotřebič je označen podle evropské směrnice 2012/19/EU o elektrických a elektronických zařízeních (waste electrical and electronic equipment –WEEE).

Směrnice udává rámec pro zpětný odběr a recyklaci starých spotřebičů v celé EU.

O aktuálních pokynech týkajících se likvidace se informujte u odborného prodejce.



Seznámení se se spotřebičem

V této kapitole obdržíte přehled o rozsahu dodávky, konstrukci a součástech Vašeho spotřebiče. Kromě toho se seznámíte s různými ovládacími prvky.

Upozornění: V závislosti na typu spotřebiče jsou možné odchylky v barvách a jednotlivých detailech.

Jak používat tento návod k použití:

Výklopné stránky návodu k použití můžete vpředu vyklopit. Vyobrazení jsou označena čísly, na které se v návodu k použití odvolává.

Příklad: → Obrázek **1**

Rozsah dodávky

→ Obrázek **1**

- A Plně automatický kávovar
- B Proužek pro testování tvrdosti vody
- C Návod k použití
- D Napěňovač mléka





Konstrukce a součásti



→ Obrázek **2**

- 1 Tlačítko Zap. / Vyp. (provoz stand-by)
 - 2 Displej
 - 3 Ovládací panel
 - 4 Madlo napěňovače mléka
 - 5 Výpustný systém pro kávu, výškově nastavitelný
 - 6 Napěňovač mléka (uchycení, napěňovač, kryt), výškově nastavitelný
 - 7 Odkapávací miska (zásobník na kávovou sedlinu, odkapávací mřížka, odkapávací plech, plovák)
 - 8 Dvířka spařovacího prostoru
 - 9 Typový štítek
 - 10 Spařovací jednotka
 - 11 Víko na uchování aroma
 - 12 Zásobník na kávová zrna
 - 13 Otočný volič pro nastavení stupně mletí
 - 14 Víko nádržky na vodu
 - 15 Nádržka na vodu
 - 16* Ohřev šálků
- * Podle typu spotřebiče

Ovládací prvky

Dotykem polí je možné např. zvolení nebo spuštění nápoje nebo nastavení intenzity kávy.

Tlačítko	Význam
	Zapnutí a vypnutí spotřebiče Spotřebič se proplachuje automaticky při jeho zapnutí a vypnutí. Spotřebič se neproplachuje, pokud: <ul style="list-style-type: none"> ■ Je při zapnutí ještě teplý. ■ Před vypnutím nebyla odebrána žádná káva. Spotřebič je připraven k provozu, pokud na ovládacím panelu svítí diody LED tlačítek pro výběr nápojů. Spotřebič je vybaven funkcí automatického vypnutí. → "Nastavení automatického vypnutí" na straně 116
espresso	Odběr Espresso
caffè crema	Odběr Caffè crema nebo navigace na displeji "◀" (zpět bez uložení).
cappuccino	Odběr Cappuccino nebo navigace na displeji "▼" (navigace dolů).
latte macchiato	Odběr Latte macchiato nebo navigace na displeji "ok" (potvrdit a uložit).
milk	Napěnění mléka
	Intenzita kávy Přizpůsobení intenzity kávy → "Přizpůsobení nastavení nápojů" na straně 113
calc'nClean	Spuštění servisního programu Bliká, pokud musí být proveden servisní program. → "Servisní program Calc'nClean" na straně 122
	Současná příprava 2 nápojů Espresso nebo 2 Caffè crema. Šálky postavte vedle sebe pod výpust kávy. → "Obsluha spotřebiče" na straně 111
	Plně automatický kávovar je vybaven ohřevem šálků, který je možné manuálně zapnout nebo vypnout pomocí tlačítka. Pokud je ohřev šálku zapnutý, tlačítko svítí. ⚠ Varování Nebezpečí popálení! Ohřev šálků je velmi horký! Upozornění: Pro optimální ohřev postavte šálky dnem šálku na ohřev šálků.

Ukazatel	
	Rozsvítí se, pokud je nutné doplnění vody do nádržky na vodu, nádržka na vodu chybí nebo musí být vyměněn vodní filtr. Na displeji se zobrazí hlášení.
	Svítlí, pokud je nutné vyprázdnění nádobek. Bliká, pokud jsou otevřená dvířka spařovacího prostoru.
 espresso	
svítí	Připraven k provozu, může být proveden výběr
pulzuje	Probíhá odběr
bliká	Čeká na ovládání, např. u calc'nClean
vypnutý	Není k dispozici

Displej

Na displeji  se zobrazují zvolené nápoje, nastavení, možnosti nastavení a také hlášení o provozním stavu.

Na displeji se zobrazují také vyzvání k úkonům.

Na displeji jsou zobrazeny jednotlivé kroky úkonů.

Pokud byl potřebný úkon proveden, např. "Fill water tank" (Doplňte nádržku na vodu), pak odpovídající hlášení opět zmizí.

Příslušenství

V obchodě a u zákaznického servisu je k dostání toto příslušenství:

Příslušenství	Objednací číslo	
	Obchod	Zákaznický servis
Čisticí tablety	TZ80001N	00311807
Odvápňovací tablety	TZ80002N	00576693
Vodní filtr	TZ70003	00575491
Sada údržby	TZ80004	00576330

Kontaktní data všech zemí zákaznického servisu se nachází na poslední straně tohoto návodu.



Před prvním použitím

V této kapitole je popsáno uvedení spotřebiče do provozu.

Upozornění: Přístroj používejte pouze v prostorech bez nebezpečí koroze. Pokud přístroj transportujete nebo skladujete při teplotě pod 0 °C, musíte před uvedením do provozu počkat minimálně 3 hodiny.

Instalace a připojení spotřebiče

1. Odstraňte ochranné fólie.
2. Spotřebič umístěte na rovnou a pro jeho hmotnost dostatečnou, vodotěsnou plochu.
3. Spotřebič připojte síťovou zástrčkou k předpisově instalované uzemněné zásuvce.

Upozornění: Po každém připojení chvíli vyčkejte (cca 5 sekund).

Uvedení spotřebiče do provozu

Nasazení napěňovače mléka

→ Obrázek **3**

1. Součásti napěňovače mléka vyjměte ze sáčku.
2. Sestavte napěňovač mléka.
3. Napěňovač mléka nasadte vpředu na spotřebič.

Naplnění zásobníku na kávová zrna

Pomocí tohoto spotřebiče můžete připravovat kávové nápoje z kávových zrn.

1. Otevřete víko **[11]** zásobníku na kávová zrna **[12]**.
2. Naplňte kávová zrna.
3. Víko opět uzavřete.

Upozornění

- Glazovaná, karamelizovaná nebo jinak pomocí přísad s obsahem cukru upravená kávová zrna ucpávají spařovací jednotku. Používejte pouze směsi na espresso nebo jiné směsi vhodné pro automatické přístroje na přípravu espressa.
- Kávová zrna jsou pro každé spaření kávy čerstvě namleta.
- Kávová zrna uchovávejte v chladu a uzavřená, tak zůstane optimálně zachována jejich kvalita.
- Kávová zrna můžete několik dní uchovávat v zásobníku na kávová zrna, aniž by ztratila své aroma.

Naplnění zásobníku na vodu

Důležité: Nádržku na vodu denně plňte čerstvou, studenou neperlivou vodou. Před použitím zkontrolujte, zda je nádržka na vodu dostatečně naplněna.

1. Sejměte víko nádržky na vodu.
2. Vytáhněte nádržku na vodu za zapuštěné madlo a vypláchněte.
3. Nádržku na vodu naplňte vodou až po značku "max".
4. Nádržku na vodu opět rovně vložte do uchycení a nasadte víko nádržky na vodu.

Nastavení jazyka

1. Tlačítkem  zapněte spotřebič. Na displeji se zobrazí přednastavený jazyk.
2. Dotkněte se tlačítka "▼"
cappuccino tolikrát, až se na displeji zobrazí požadovaný jazyk.
3. Pro potvrzení nastavení se dotkněte "ok" tlačítka **latte macchiato**.

Spotřebič se propláchne a je připraven k provozu, pokud se na displeji zobrazí "Choose beverage" (zvolit nápoj).

Upozornění

- Výběr jazyka se automaticky zobrazí jen při prvním zapnutí.
- Jazyk můžete kdykoliv změnit.
→ "Nastavení" na straně 116

Všeobecné pokyny

Plně automatický kávovar je z továrny naprogramován se standardními nastaveními pro optimální provoz.

- Po uplynutí zvolené doby se přístroj automaticky vypne.
- Při dotyku tlačítka zazní signál, tento můžete vypnout. → "Nastavení" na straně 116
- Při prvním použití, po provedení servisního programu nebo pokud byl přístroj po delší dobu mimo provoz, nemá první připravený nápoj plné aroma. Tento nápoj nepijte.
- Po uvedení spotřebiče do provozu lze dosáhnout dostatečně husté a stálé pěny teprve po přípravě několika prvních šálků.
- Při delším používání je normální tvorba kapek vody u větracích výřezů.
- Unikající pára není chybou, ale je způsobena technickou konstrukcí.

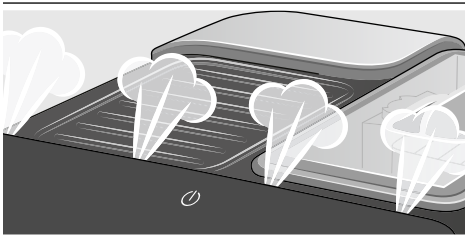

Před použitím Vašeho nového spotřebiče byste měli zkontrolovat a nastavit tvrdost vody. → "Nastavení" na straně 116



Obsluha spotřebiče

V této kapitole je popsána příprava kávy a mléčných nápojů. Obdržíte informace o nastavení, vodním filtru, přizpůsobení stupně mletí a ochraně před mrazem.

Upozornění: Čerstvě připravené nápoje mohou být velmi horké.

Příprava kávy z čerstvě namletých kávových zrn

Můžete volit mezi Espresso a Caffè crema. → "Příprava nápojů s mlékem" na straně 112

Spotřebič je zapnutý. Je naplněna nádržka na vodu a zásobník na kávová zrna.

1. Pod výpustný systém umístěte šálek.
2. Opakovaným dotykem **☉☉☉** nastavte požadovanou intenzitu kávy.
3. Dotkněte se tlačítka **espresso** nebo **caffè crema**.

Káva se spaří a poté nateče do šálku.

Upozornění: Pro předčasné zastavení vydání nápoje se opětovně dotkněte **espresso** nebo **caffè crema**.

Příprava nápojů s mlékem

Tento spotřebič obsahuje napěňovač mléka. Můžete připravovat kávové nápoje s mlékem nebo napěňovat mléko.

Tip: Místo mléka můžete používat rovněž rostlinné nápoje, např. ze sóji.

Upozornění

- Kvalita mléčné pěny závisí na druhu použitého mléka nebo rostlinného nápoje.
- Zaschlé zbytky mléka se obtížně odstraňují, proto je bezpodmínečně vyčistěte. → "Každodenní údržba a čištění" na straně 118

Varování

Nebezpečí popálení!

Napěňovač mléka se velmi zahřívá. Dotýkejte se ho jen za madlo. Po použití ho nejprve nechte vychladnout, než se ho budete dotýkat.

Kávové nápoje s mlékem

Můžete volit mezi kávou cappuccino a latte macchiato. Dbejte na polohu výpusti kávy a napěňovače mléka.

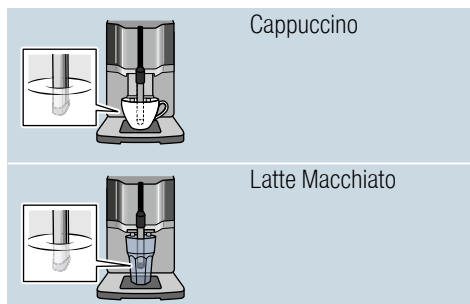

Spotřebič je zapnutý. Je naplněna nádržka na vodu a zásobník na kávová zrna. Napěňovač mléka je namontován.

1. Velký šálek nebo velkou sklenici naplňte cca 100 ml mléka pro cappuccino a cca 150 ml mléka pro latte macchiato.
2. Pod výpustný systém umístěte šálek nebo sklenici.
3. Výpust kávy a napěňovač mléka posuňte úplně dolů.
4. Opakovaným dotykem  nastavte požadovanou intenzitu kávy.
5. Dotkněte se tlačítka **cappuccino** nebo **latte macchiato**.

Nejprve se napění mléko v šálku nebo ve sklenici. Poté se spáří káva a nateče do šálku nebo sklenice.

Upozornění: Pro předčasné zastavení aktuálního kroku vydání nápoje se opětovně dotkněte **cappuccino** nebo **latte macchiato**.

Napěnění mléka

Spotřebič je zapnutý. Nádržka na vodu je naplněná.

Napěňovač mléka je namontován.

1. Velký šálek nebo velkou sklenici naplňte cca 100 ml mléka.
2. Pod výpustný systém umístěte šálek nebo sklenici.
3. Výpust kávy a napěňovač mléka posuňte úplně dolů.
4. Dotkněte se tlačítka **milk**. Mléko se napění.

Upozornění: Pro předčasné zastavení kroku se opětovně dotkněte **milk**.

Přizpůsobení nastavení nápojů

Příprava dvou šálků najednou

Před odběrem nápoje můžete zvolit odběr dvou šálků současně.

Dotykem  se funkce zapne nebo vypne.

Na displeji se na 5 sekund rozsvítí “Double cup on” (dvojitý šálek zap.) resp. “Double cup off” (dvojitý šálek vyp.).

Funkce dvojitého šálku je možná jen pro **espresso** a **caffe crema**, tlačítka svítí. Dokud je funkce dvojitého šálku zapnutá, není možný odběr jiných nápojů.

Upozornění

- Nápoje jsou připravovány ve dvou krocích (dvě mletí). Vyčkejte, až se proces zcela ukončí.
- Pokud nedojde během 90 sekund ke stisknutí žádného tlačítka, přístroj přejde automaticky do nastavení “Double cup off” (dvojitý šálek vyp.).

Intenzita kávy

Před odběrem nápoje můžete intenzitu kávy přizpůsobit:

Dotykem  zvolte požadovanou intenzitu.

	„very mild“ (velmi jemná)
	„mild“ (slabá)
	„regular“ (normální)
	„strong“ (silná)
	„very strong“ (velmi silná)
jen u T1305:	
	„aromalntense“ (intenzivní aroma)

Upozornění: Nastavená intenzita kávy je aktivní pro všechny nápoje obsahující kávu.

Množství náplně

Množství náplně svých nápojů můžete měnit.

espresso nebo **caffe crema** podržte stisknuté 3 sekundy.

Probíhá odběr, zvolené tlačítko bliká.

Na displeji je zobrazen průběh:

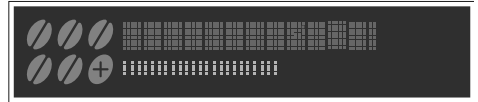

Při dosažení požadovaného množství náplně stiskněte pro zastavení zvolené tlačítko. Nově nastavené množství náplně se projeví až při dalším odběru nápoje.

Upozornění: Množství náplně je možné nastavit vždy pro Espresso (25 - 60 ml) nebo Caffe crema (80 - 200 ml). Spařováno je vždy minimální množství, Espresso cca 25 ml a Caffe crema cca 80 ml.

Doba napěňování

Dobu napěňování svých nápojů můžete měnit.

cappuccino, **latte macchiato** nebo **milk** podržte stisknuté 3 sekundy.

Probíhá napěnění mléka, zvolené tlačítko bliká.

Na displeji je zobrazen průběh:

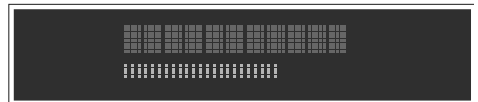

Při dosažení požadované doby napěnění stiskněte pro zastavení zvolené tlačítko.

Upozornění: Nastavení doby napěnění nemá vliv na množství kávy.

Nastavení jemnosti mletí

Tento spotřebič je vybaven regulovatelným mlýnkem. Pomocí něho je možné individuálně měnit stupeň mletí kávy.

Varování

Nebezpečí úrazu!

Nesahejte do mlýnku.

Pozor!

Spotřebič se může poškodit! Stupeň mletí přestavujte pouze v případě, že je mlýnek v chodu!

Při běžícím mlýnku nastavte otočným voličem  stupeň mletí.

- Jemný stupeň mletí: Otočit proti směru hodinových ručiček. (obrázek a)
- Hrubší stupeň mletí: Otočit ve směru hodinových ručiček. (obrázek b)

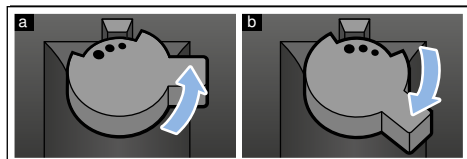

Upozornění

- Nové nastavení se projeví až u druhého šálku kávy.
- U tmavě pražených kávových zrn nastavte jemnější stupeň mletí, u světlejších kávových zrn hrubší stupeň mletí.

Vodní filtr

→ Obrázek **7**

Vodní filtr snižuje tvorbu usazenin vodního kamene a snižuje množství nečistot ve vodě. Kromě toho se spotřebič nemusí tak často odvápnovat. Vodní filtry můžete zakoupit v prodejnách nebo u zákaznického servisu.

Pokud je vložen vodní filtr, spotřebič zobrazuje, kdy má být vyměněn. Na displeji se zobrazí odpovídající výzva. Symbol  svítí.

Použití nebo obnovení vodního filtru

Nový vodní filtr musí být před použitím propláchnut.

Spotřebič je zapnutý. Nádržka na vodu je naplněná.

1. Držte současně stisknutá tlačítka  a **calc'nClean** alespoň 3 sekundy.
2. Dotkněte se tlačítka “▼” **cappuccino** tolikrát, až se zobrazí “W. hardness” (tvrdost vody).
3. Potvrďte tlačítkem “ok” **latte macchiato**.
4. Dotkněte se tlačítka “▼” **cappuccino** tolikrát, až se zobrazí “Water filter” (vodní filtr).
5. Potvrďte tlačítkem “ok” **latte macchiato**.

Na displeji se zobrazí “Filter act.” (aktivní filtr)..

6. Ponořte vodní filtr (otvor směrem nahoru) do nádoby naplněné vodou tak, aby již nevystupovaly žádné vodní bubliny.
→ Obrázek **7**
7. Poté vodní filtr pevně vtačte do prázdné nádržky na vodu.
8. Nádržku na vodu naplňte vodou až po značku “max”.
9. Pod výpusť umístěte nádobu s kapacitou min. 1,0 l.
10. Dotkněte se tlačítka “ok” **latte macchiato** pro uložení nastavení a pro spuštění propláchnutí.

11. Dotkněte se tlačítka “<” **caffè crema** pro opuštění menu.
12. Poté zásobník vyprázdněte. Spotřebič je opět připraven k provozu.

Odstranění vodního filtru



Pokud odstraníte vodní filtr a nebudete používat filtr nový, pak proveďte odpovídající nastavení tvrdosti vody.

→ “Nastavení tvrdosti vody” na straně 117

Ochrana před mrazem

Aby se zabránilo škodám způsobeným mrazem, musí být přístroj před přepravou a skladováním zcela vyprázdněn.

Informace: Spotřebič musí být připraven k provozu a nádržka na vodu musí být naplněná.

1. Pod výpusť napěňovače mléka umístěte velkou nádobu a napěňovač mléka posuňte dolů.
2. Držte stisknuto tlačítko **milk** po dobu nejméně 5 sekund. Bliká LED tlačítka, spotřebič se nyní zahřívá.
3. Jakmile začne z napěňovače mléka vycházet pára, sejměte nádržku na vodu.
4. Spotřebič nechte odpařit. Vyčkejte, až se zobrazí  prázdná nádržka na vodu.
5. Tlačítkem  přístroj vypněte.
6. Nádržku na vodu a odkapávací misku vyprázdněte a spotřebič důkladně vyčistěte.

Spotřebič nyní můžete přepravovat nebo uskladnit.

Upozornění: Spařovací jednotka je nyní zajištěna a nelze ji vyjmout.



Nastavení

Tento spotřebič disponuje různými nastaveními ze závodu. Nastavení můžete individuálně přizpůsobit.

Upozornění: Pokud nedojde během 90 sekund ke stisknutí žádného tlačítka, přístroj přejde bez uložení k volbě nápoje. Dříve uložené nastavení zůstane uchováno.

Můžete nastavit následující:

Automatické vypnutí

Po posledním stisknutí tlačítka se spotřebič automaticky vypne v určitou dobu. Tuto dobu můžete nastavit, nastavení je možné v rozmezí od 15 minut až do 4 hodin.

1. Držte současně stisknutá tlačítka **000** a **calc'nClean** alespoň 3 sekundy.
2. Dotkněte se tlačítka “▼” **cappuccino** tolikrát, až se zobrazí “Auto Stand-by” (automaticky stand-by).
3. Potvrďte tlačítkem “ok” **latte macchiato**.
Nastavení z výroby je aktivováno, zobrazí se výběr jazyka.
4. Dotkněte se tlačítka “▼” **cappuccino** a nastavte čas. Možná jsou tato nastavení:
 - za 15 min.
 - za 30 min. (nastavení ze závodu)
 - za 1 hod.
 - za 2 hod.
 - za 4 hod.
5. Potvrďte tlačítkem “ok” **latte macchiato**.
Nastavení z výroby je aktivováno, zobrazí se výběr jazyka.
6. Dotkněte se tlačítka “<” **caffè crema** pro opuštění menu.

Zapnutí/vypnutí akustického signálu

Při stisku tlačítka zazní akustický signál. Tento můžete zapnout nebo vypnout.

1. Držte současně stisknutá tlačítka **000** a **calc'nClean** alespoň 3 sekundy.
2. Dotkněte se tlačítka “▼” **cappuccino** tolikrát, až se zobrazí “Sound” (signál).
3. Potvrďte tlačítkem “ok” **latte macchiato**.
Nastavení z výroby je aktivováno, zobrazí se výběr jazyka.
4. Dotkněte se tlačítka “▼” **cappuccino** a zvolte “Sound on” (signál zap.) nebo “Sound off” (signál vyp.).
5. Potvrďte tlačítkem “ok” **latte macchiato**.
Nastavení z výroby je aktivováno, zobrazí se výběr jazyka.
6. Dotkněte se tlačítka “<” **caffè crema** pro opuštění menu.

Nastavení jazyka

1. Držte současně stisknutá tlačítka **000** a **calc'nClean** alespoň 3 sekundy.
2. Dotkněte se tlačítka “▼” **cappuccino** tolikrát, až se zobrazí “Language” (jazyk).
3. Potvrďte tlačítkem “ok” **latte macchiato**.
Nastavení z výroby je aktivováno, zobrazí se výběr jazyka.
4. Dotkněte se tlačítka “▼” **cappuccino** a nastavte požadovaný jazyk.
5. Potvrďte tlačítkem “ok” **latte macchiato**.
Nastavení z výroby je aktivováno, zobrazí se výběr jazyka.
6. Dotkněte se tlačítka “<” **caffè crema** pro opuštění menu.

Nastavení tvrdosti vody

Správné nastavení tvrdosti vody je důležité, aby spotřebič včas oznámil, kdy musí být odvápněn. Přednastavená tvrdost vody je na stupni 4.

Tvrdost vody můžete určit pomocí přiloženého testovacího papírku nebo se můžete dotázat u místního dodavatele vody.

1. Přiložený testovací papírek krátce ponořte do čerstvé vody z vodovodu, nechte okapat a po jedné minutě odečtete výsledek. Počet zabarvených políček na testovacím papírku zobrazuje stupeň tvrdosti vody.
2. Držte současně stisknutá tlačítka **000** a **calc'nClean** alespoň 3 sekundy.
3. Dotkněte se tlačítka “▼” **cappuccino** tolikrát, až se zobrazí “Tvrdost vody”.
4. Dotkněte se tlačítka “ok” **latte macchiato** a potvrďte.
5. Dotkněte se tlačítka “▼” **cappuccino** a nastavte tvrdost vody. Možná jsou tato nastavení:
 - Tvrdost vody 1
 - Tvrdost vody 2
 - Tvrdost vody 3
 - Tvrdost vody 4 (nastavení z výrobního závodu)
 - Vodní filtr (pokud je používán)
 - H₂O-změkčovač vody (lze nastavit, pokud je k dispozici zařízení na změkčování vody)
6. Dotkněte se tlačítka “ok” **latte macchiato**, pro uložení nastavení.
7. Dotkněte se tlačítka “<” **caffè crema**, pro opuštění menu.

V tabulce je zobrazeno přiřazení stupňů k rozdílným stupňům tvrdosti vody:

Stupeň	Stupeň tvrdosti vody	
	Německá stupnice (°dH)	Francouzská stupnice (°fH)
1	1-7	1-13
2	8-14	14-25
3	15-21	26-38
4	22-30	39-54

Dodatečná změna tvrdosti vody je kdykoliv možná.

Upozornění: Při použití vodního filtru (viz kapitola “Příslušenství”) postupujte následovně, → “Vodní filtr” na straně 115.

Factory Reset

Nastavení zpět na nastavení z výroby, vlastní nastavení se vymažou.

1. Držte současně stisknutá tlačítka **000** a **calc'nClean** alespoň 3 sekundy.
2. Dotkněte se tlačítka “▼” **cappuccino** tolikrát, až se zobrazí “Factory reset” (reset na nastavení z výroby).
3. Potvrďte tlačítkem “ok” **latte macchiato**. Nastavení z výroby je aktivováno, zobrazí se výběr jazyka.
4. “▼” Dotkněte se tlačítka **cappuccino** tolikrát, až se na displeji zobrazí požadovaný jazyk.
5. Pro potvrzení nastavení se dotkněte “ok” tlačítka **latte macchiato**. Spotřebič se propláchne a je připraven k provozu, pokud se na displeji zobrazí “Choose beverage” (zvolit nápoj).

Každodenní údržba a čištění

Při pečlivé údržbě a čištění zůstane spotřebič dlouho funkční. V této kapitole je popsána správná údržba a čištění spotřebiče.

Varování

Nebezpečí úrazu elektrickým proudem!

Před čištěním odpojte síťovou zástrčku. Příklad nikdy neponořujte do vody. Nepoužívejte parní čistič.

Čisticí prostředky

Aby nedošlo k poškození různých povrchů nesprávnými čisticími prostředky, řiďte se následujícími údaji.

Nepoužívejte

- ostré nebo abrazivní čisticí prostředky,
- čisticí prostředky obsahující alkohol nebo líh.
- žádné tvrdé brusné polštářky a houbičky,

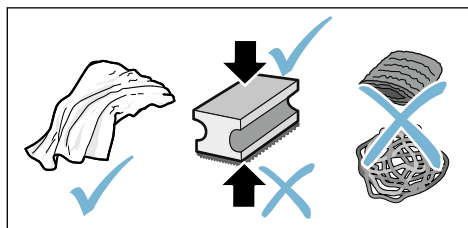

Upozornění

- Nové hadříkové houbičky na čištění mohou obsahovat soli. Soly mohou způsobit na ušlechtilé oceli náletovou rez. Nové houbičky před použitím důkladně propláchněte.
- Zbytky vápenatých usazenin, kávy, mléka, čisticího a odvápňovacího roztoku vždy ihned odstraňte. Pod těmito zbytky se může tvořit koroze.

Pozor!

Ne všechny součásti spotřebiče je možné čistit v myčce nádobí.

→ Obrázek **5** - **7**

Nevhodné pro myčku nádobí:



Nádržka na vodu
Víko nádržky na vodu
Víko na uchování aroma
Spařovací jednotka
Odkapávací miska

Vhodné pro myčku nádobí:



Odkapávací plech
Odkapávací mřížka
Zásobník na kávovou sedlinu
max. 60°C
Plovák
Napěňovač mléka
Kryt napěňovače mléka

Čištění spotřebiče

1. Kryt otřete měkkým, vlhkým hadříkem.
2. Ovládací pole čistěte utěrkou z mikrovlákna.
3. V případě potřeby po každém odběru nápoje otřete výpusť kávy.

Upozornění

- Pokud spotřebič zapnete ve studeném stavu nebo jej po přípravě kávy vypnete, automaticky se propláchne. Systém je tedy samočisticí.
- Pokud nebyl spotřebič delší dobu používán (např. dovolená), vyčistěte jej pečlivě celý, včetně výpusť kávy, zpěňovače mléka, misek a spařovací jednotky.

Čištění odkapávací misky a zásobníku na kávovou sedlinu

→ Obrázek **5**

Upozornění: Odkapávací miska a zásobník na kávovou sedlinu je třeba vyprazdňovat a čistit denně, aby se zabránilo tvorbě usazenin. V případě časté potřeby průběžně vyprázdňete, jakmile je výrazně viditelný plovák nebo pokud se na displeji zobrazí odpovídající ukazatel.

1. Otevřete dvířka.
2. Odkapávací misku se zásobníkem na kávovou sedlinu vytáhněte směrem dopředu.
3. Sejměte odkapávací plech s odkapávací mřížkou.
4. Vyprázdňete a vyčistěte odkapávací misku a zásobník na kávovou sedlinu.
5. Vytřete vnitřní část spotřebiče (oblast odkapávací misky).

Čištění mléčného systému

Mléčný systém je třeba čistit po každém použití, aby se odstranily zbytky mléka.

Varování

Nebezpečí popálení!

Napěňovač mléka se velmi zahřívá. Dotýkejte se ho jen za madlo. Po použití ho nejprve nechte vychladnout, než se ho budete dotýkat.

1. Naplňte sklenici do poloviny vodou a umístěte ji pod výpusťný systém.
2. Pěníč mléka posuňte úplně dolů.
3. Dotkněte se tlačítka **milk**, mléčný systém se vyčistí.
4. Pěníč mléka posuňte nahoru a nechte ho vychladnout.
5. Rozeberte pěnič mléka na jednotlivé díly a důkladně je vyčistěte.
→ Obrázek **6**
6. Jedinotlivé díly vysušte, sestavte a opět nasadte na spotřebič.

Upozornění

- Pro předčasné zastavení kroku se opětovně dotkněte **milk**.
- Všechny části mléčného systému lze mýt v myčce nádobí. Zbytky louhu v mléčném systému po propláchnutí důkladně odstraňte.

Čištění spařovací jednotky

→ Obrázek 4, → obrázek 5

Kromě provádění programu automatického proplachování je vhodné spařovací jednotku pravidelně vyjímat a čistit.

Pozor!

Spařovací jednotku čistěte bez použití oplachovacího prostředku nebo prostředků obsahujících ocet resp. kyseliny a ne v myčce na nádobí.

Vyjmutí spařovací jednotky:

1. Vypněte spotřebič.
2. Otevřete dvířka spařovacího prostoru.
3. Vyjměte zásobník na kávovou sedlinu.
4. Červenou páčku stiskněte směrem nahoru, uchopte spařovací jednotku za madlo a opatrně vytáhněte směrem dopředu.
5. Spařovací jednotku důkladně vyčistěte pod tekoucí teplou vodou.
6. Vnitřek spotřebiče důkladně vyčistěte vlhkým hadříkem, odstraňte případné zbytky kávy.
7. Spařovací jednotku a vnitřek spotřebiče nechte vyschnout.

Vložení spařovací jednotky:

1. Uchopte spařovací jednotku za madlo.
2. Červenou páčku stiskněte směrem nahoru, spařovací jednotku umístěte pod páčku a až na doraz vsuňte směrem dozadu. Páčka musí zaskočit.
3. Opět vložte zásobník na kávovou sedlinu a zavřete dvířka.

Důležité: Pokud spařovací jednotka nebo odkapávací miska chybí nebo je špatně nasazena, nelze dvířka uzavřít.





Servisní program

V určitých časových intervalech se v závislosti na tvrdosti vody a používání spotřebiče se rozsvítí tlačítko **calc'nClean**. Na displeji se zobrazí "Calc'nClean required" (nutný program Calc'nClean).

Spotřebič by měl být pomocí programu ihned vyčištěn a odvápněn.

Upozornění

- **Důležité:** Pokud není spotřebič včas vyčištěn a odvápněn, může dojít k jeho poškození.
Důležité: Pokud není spotřebič včas odvápněn a vyčištěn, bude zablokován. Na displeji se zobrazí „Spotřebič je zablokován“
Pokud je spotřebič zablokován, může být opět obsluhován až po provedení servisního programu.
- **Pozor!** U každého servisního programu Calc'nClean používejte odvápňovací a čisticí prostředky podle návodu a dodržujte (příslušné) bezpečnostní pokyny.
- Tekutiny nepijte.
- K odvápnění nikdy nepoužívejte kyselinu citrónovou, ocet nebo prostředky na bázi octa.
- K odvápnění a čištění používejte výhradně tablety k tomu určené. Byly vyvinuty speciálně pro tento spotřebič a můžete je zakoupit přes zákaznický servis. → "Příslušenství" na straně 109
- Do spařovací jednotky nikdy neumisťujte odvápňovací tablety nebo jiné prostředky.
- Servisní program v žádném případě nepřerušujte.
- Před spuštěním servisního programu vyjměte spařovací jednotku, vyčistěte ji a opět umístěte do spotřebiče. Vyčistěte zpěňovač mléka.

- Po ukončení servisního programu otřete spotřebič měkkým a vlhkým hadříkem, aby byly okamžitě odstraněny zbytky odvápňovacího roztoku. Pod těmito zbytky se může tvořit koroze.
- Nové houbičky na čištění mohou obsahovat soli. Soli mohou způsobit rezivění ušlechtilé oceli, proto houbičky před použitím vždy důkladně propláchněte.
- Při použití vodního filtru se prodlužují časové intervaly, ve kterých musí být proveden servisní program.
- Pokud dojde k přerušení servisního programu např. výpadkem elektrického proudu, na displeji svítí , **calc'nClean** a . Postupujte podle popisu v kapitole Calc'nClean od bodu 10.

Spuštění programu Calc'nClean

Doba trvání: cca 40 minut

1. Tlačítko **calc'nClean** podržte stisknuté po dobu cca 5 sekund. Rozsvítí se symbol .
2. Otevřete dvířka, vyjměte a vyprázdňte odkapávací misku a zásobník na kávovou sedlinu.
3. Vyjměte a vyčistěte spařovací jednotku.
4. Do spařovací jednotky vhodte jednu čisticí tabletu Siemens a spařovací jednotku opět nasadte.

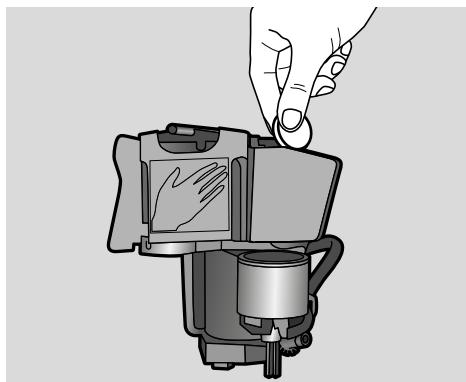

5. Opět nasadte odkapávací misku a zásobník na kávovou sedlinu a uzavřete dvířka.

Rozsvítí se symbol .

6. Vyjměte vodní filtr (je-li k dispozici).
7. Do prázdné nádržky na vodu nalejte vlažnou vodu až po značku 0,5 l a nechte v ní rozpustit odvápnovací tabletu Siemens.
8. Opět nasadte nádržku na vodu a pod výpustný systém umístěte velkou nádobu (cca 1 litr).
9. **calc'nClean** bliká, dotkněte se **calc'nClean**.

Program se spustí, vyčistí a odvápní spotřebič. **calc'nClean** pulzuje. Doba trvání cca 20 minut. Rozsvítí se symbol .

10. Odstraňte nádobu, otevřete dvířka, vyprázdňte odkapávací misku a opět nasadte.

11. Zavřete dvířka a pod výpustný systém umístěte nádobu.

Rozsvítí se symbol .

12. Vyčistěte zásobník na vodu a opět vložte vodní filtr (byl-li odebrán).

→ Obrázek 

13. Doplněte čerstvou neperlivou vodu až po značku "max", nádobu opět postavte pod výpustný systém.

14. **calc'nClean** bliká, dotkněte se **calc'nClean**.

Spustí se program, spotřebič se vyčistí a propláchne. **calc'nClean** pulzuje.

Rozsvítí se symbol .

15. Vyprázdňte a vyčistěte odkapávací misku a zásobník na kávovou sedlinu a opět nasadte.

Program je ukončen. Spotřebič je opět připraven k provozu.

Co dělat v případě poruchy?

Jestliže se vyskytne porucha, často se jedná jen o maličkost. Než kontaktujete

servis, pokuste se sami odstranit závadu pomocí této tabulky.

Pročtete si bezpečnostní pokyny uvedené na začátku tohoto návodu.

Tabulka závad

Problém	Příčina	Odstranění
Spotřebič již dále nereaguje.	Závada na spotřebiči.	Odpojte síťovou zástrčku, vyčkejte 5 sekund, zapojte síťovou zástrčku.
Kvalita kávy nebo mléčné pěny se značně liší.	Spotřebič je zanesen vodním kamenem.	Podle návodu proveďte odvápění spotřebiče.
Není dosaženo individuálně nastaveného množství nápoje, káva pouze kape nebo neteče vůbec.	Stupeň mletí je příliš jemný.	Nastavte hrubší stupeň mletí.
	Spotřebič je silně zanesený vodním kamenem.	Odvápněte spotřebič podle návodu.
	Ve vodním filtru se nachází vzduch.	Ponořte vodní filtr do vody na tak dlouho, než přestanou unikat vzduchové bublinky. Filtr nasadte zpět.
Kvalita mléčné pěny se mění.	Kvalita mléčné pěny závisí na druhu použitého mléka nebo rostlinného nápoje.	Výsledek optimalizujte správnou volbou mléka nebo rostlinného nápoje.
Teče pouze voda, ne káva.	Spotřebič nerozezná prázdný zásobník na kávová zrna.	Naplňte kávovými zrny Upozornění: Při dalších výdejích se spotřebič nastaví na kávová zrna.
	Ucpaný kanálek u spařovací jednotky.	Vyčistěte spařovací jednotku. → "Čištění spařovací jednotky" na straně 120
	Zrna nepadají do mlýnku (jsou příliš olejnatá).	Mírně poklepejte na zásobník na kávová zrna. Eventuelně změňte druh kávy. Prázdný zásobník na kávová zrna vytřete suchým hadříkem.
Káva nemá vrstvu „pěny“.	Nevhodný druh kávy.	Používejte kávu s vyšším obsahem zrn robusta.
	Zrna již nejsou čerstvě pražená.	Použijte čerstvá zrna.
	Stupeň mletí není nastaven na kávová zrna.	Nastavte jemnější stupeň mletí.
Káva je příliš "kyselá".	Je nastaven příliš hrubý stupeň mletí.	Nastavte jemnější stupeň mletí.
	Nevhodný druh kávy.	Používejte tmavší pražení.

cs Co dělat v případě poruchy?

Káva je příliš "hořká".	Je nastaven příliš jemný stupeň mletí.	Nastavte hrubší stupeň mletí.
	Nevhodný druh kávy.	Změňte druh kávy.
Káva chutná "spáleně".	Je nastaven příliš jemný stupeň mletí.	Nastavte hrubší stupeň mletí.
	Nevhodný druh kávy.	Změňte druh kávy.
Mléko/míchané mléčné nápoje jsou příliš horké. Mléčná pěna není hustá, vysoký zvuk nasávání.	Ve sklenici nebo v šálku je příliš málo mléka.	Použijte více mléka nebo přizpůsobte dobu napěnění.
Mléko/míchané mléčné nápoje jsou příliš studené.	Ve sklenici nebo v šálku je příliš mnoho mléka.	Použijte méně mléka nebo přizpůsobte dobu napěnění.
Mléko/mléčná pěna neteče.	Napěňovač mléka je znečištěný. Napěňovač mléka se neponoří do mléka.	Napěňovač mléka vyčistěte v myčce na nádobí. → "Čištění mléčného systému" na straně 119 Použijte více mléka, zkontrolujte, zda je napěňovač mléka ponořen v mléce. Výpustný systém posuňte zcela dolů.
Vodní filtr nedrží v nádržce na vodu.	Vodní filtr není správně upevněn.	Ponořte vodní filtr do vody tak dlouho, až neunikají žádné bublinky vzduchu, opět vložte filtr. Zatlačte vodní filtr přímo a pevně do přípojky zásobníku.
Po vyjmutí odkapávací misky nakapala na vnitřní základnu přístroje voda.	Odkapávací miska byla vyjmuta příliš brzy.	Po vydání posledního nápoje počkejte několik sekund, než vyjmete odkapávací misku.
Není možné vyjmout spařovací jednotku.	Spařovací jednotka se nenačází v poloze pro vyjmutí (např. byla aktivována ochrana před mrazem).	Spotřebič znovu zapněte.
Spotřebič není možné obsluhovat, mění se zobrazení na displeji.	Spotřebič je v režimu demo.	Pro deaktivaci režimu demo podržte tlačítko  stisknuté po dobu nejméně 5 sekund.
Mlýnek se nespustí.	Spotřebič je příliš horký.	Vyčkejte 1 hodinu a nechte spotřebič vychladnout.
Zobrazení na displeji "Close door" (zavřete dvířka), i když jsou dvířka zavřená.	Dvířka nejsou správně zavřená.	Dvířka pevně přitlačte
	Spotřebič je příliš horký.	Vyčkejte 1 hodinu a nechte spotřebič vychladnout.

Zobrazení na displeji: "Empty trays" (vyprázdněte misky), i když je odkapávací miska prázdná – co dělat?	U vypnutého přístroje se vyprázdnění nerozezná.	U zapnutého přístroje vyjměte a opět vložte odkapávací misku.
Na displeji je zobrazeno „Naplňte nádržku na vodu“, i když je nádržka na vodu plná.	Nádržka na vodu je špatně nasazena.	Nasadte správně nádržku na vodu.
	V nádržce na vodu se nachází perlivá voda.	Naplňte nádržku na vodu čerstvou vodou z vodovodu.
	V nádržce na vodu se vzpříčil plovák.	Nádržku na vodu vyjměte a důkladně vyčistěte.
	Nový vodní filtr není propláchnut podle návodu.	Propláchněte vodní filtr podle návodu a uveďte spotřebič do provozu.
	Ve vodním filtru se nachází vzduch.	Ponořte vodní filtr (otvorem nahoru) do vody na tak dlouho, než přestanou unikat vzduchové bublinky. Filtr nasadte zpět. → "Použití nebo obnovení vodního filtru" na straně 115
Zobrazení na displeji "Clean brewing unit" (vyčistěte spařovací jednotku).	Vodní filtr je příliš starý.	Nasadte nový vodní filtr.
	Usazeniny vodního kamene v nádržce na vodu mohou systémem ucpat.	Důkladně vyčistěte nádržku na vodu a spusťte Calc 'nClean. → "Servisní program Calc 'nClean" na straně 122
Na displeji je zobrazeno „Naplňte nádržku na vodu“ a LED diody blikají.	Nádržka na vodu chybí nebo není správně nasazena.	Nasadte správně nádržku na vodu.
	Odpadní trubky ve spotřebiči jsou suché.	Naplňte nádržku na vodu čerstvou vodou z vodovodu. Nepněte perlivou vodou.
	Ve vodním filtru se nachází vzduch.	Ponořte vodní filtr (otvorem nahoru) do vody na tak dlouho, než přestanou unikat vzduchové bublinky. Filtr nasadte zpět.
Zobrazení na displeji "Clean brewing unit" (vyčistěte spařovací jednotku).	Znečištěná spařovací jednotka.	Vyčistěte spařovací jednotku.
	Mechanismus spařovací jednotky je zatuhlý.	Vyčistěte spařovací jednotku. → "Každodenní údržba a čištění" na straně 118

cs Co dělat v případě poruchy?

Na displeji se zobrazí „Chybné napětí“.	Chybné napětí v domovním rozvodu.	Spotřebič provozujte pouze s napětím 220-240 V.
Na displeji se zobrazí „Spotřebič je příliš chladný“.	Okolní teplota je příliš nízká.	Spotřebič provozujte při teplotách > 5 °C.
Na displeji se zobrazí „Spusťte spotřebič znovu“, LED diody blikají.	Silně znečištěná spařovací jednotka nebo nelze spařovací jednotku vyjmout.	Spotřebič vypněte a znovu zapněte, pokud je to možné, vyčistěte spařovací jednotku.
Na displeji se zobrazí „Spusťte spotřebič znovu“, LED diody nesvíí.	Porucha na spotřebiči.	Spusťte spotřebič znovu.
Na displeji svítí ukazatel „Vyčistěte/naplňte nádržku“, calc'nClean a  .	Proces odvápnění byl přerušen.	Postupujte podle popisu v kapitole calc'nClean od bodu 10.
Ukazatel “calc'nClean” se zobrazuje velmi často.	Voda je příliš tvrdá.	Nasad'te vodní filtr a aktivujte jej podle návodu. → “Vodní filtr” na straně 115

Pokud nelze problémy odstranit, volejte zákaznický servis!
Telefonní čísla se nachází na posledních stranách návodu



Zákaznický servis

Technické údaje

Elektrická přípojka (napětí - frekvence)	220–240 V ~, 50 / 60 Hz
Přípojná hodnota	1300 W
Maximální tlak čerpadla, statický	15 bar
Maximální kapacita zásobníku na vodu (bez filtru)	1,3 l
Maximální kapacita zásobníku na kávu	≈ 250 g
Délka kabelu	100 cm
Rozměry (V x Š x H)	37,3 x 24,9 x 42,8 cm
Hmotnost, bez náplně	cca 8–9 kg
Provedení mlýnku	Keramika / ocel

Číslo výrobku a výrobní číslo

Při telefonátu uveďte úplné číselné označení výrobku (E-Nr.) a výrobní číslo (FD-Nr.), abychom vám mohli poskytnout kvalifikovanou pomoc. Tato čísla najdete na typovém štítku .
(→ Obrázek **2**)

Abyste je v případě potřeby nemuseli dlouho hledat, můžete si údaje svého spotřebiče a telefonní číslo servisu poznamenat zde.

Č. výrobku (E-Nr.)	Výr. č. (FD-Nr.)
-----------------------	---------------------

Zákaznický servis

Kontaktní data všech zemí zákaznického servisu se nachází na poslední straně tohoto návodu.

Záruční podmínky

Pro tento přístroj platí záruční podmínky, které byly vydány naší kompetentní pobočkou v zemi, ve která byl přístroj zakoupen. Záruční podmínky si můžete kdykoliv vyžádat prostřednictvím svého odborného prodejce, u kterého jste zakoupili přístroj, nebo přímo v naší pobočce v příslušné zemi.

Změny vyhrazeny.

Оглавление

	Применение по назначению . . .129		Ежедневный уход и очистка . . 143
	Важные правила техники безопасности129		Чистящее средство 143
	Охрана окружающей среды . . 131		Очистка прибора 144
	Экономия электроэнергии 131		Очистка поддона и емкости для кофейной гущи 144
	Правильная утилизация упаковки. . . 131		Сервисная программа. 146
	Знакомство с прибором132		Запуск программы Calc'nClean 147
	Комплектация 132		Что делать в случае неисправности? 148
	Конструкция и компоненты. 132		Служба сервиса 152
	Элементы управления 133		Технические характеристики. 152
	Принадлежности 134		Номер E и номер FD 152
	Перед первым использованием 135		Условия гарантийного обслуживания 152
	Установка и подключение прибора . 135		
	Начало работы с прибором 135		
	Управление бытовым прибором. 137		
	Приготовление кофейного напитка из свежемолотых кофейных зёрен . . 137		
	Приготовление напитков с молоком . 137		
	Изменение установок для напитков . 138		
	Фильтр для воды 140		
	Защита от замерзания 140		
	Установки 141		
	Автоматическое отключение 141		
	Включение и выключение звукового сигнала. 141		
	Установка языка 141		
	Установка жесткости воды 142		
	Возврат к заводским настройкам. . . 142		



Применение по назначению

Распакуйте и осмотрите прибор. Не подключайте прибор, если он был поврежден во время транспортировки.

Этот прибор предназначен только для домашнего использования и в бытовых условиях.

Используйте прибор только внутри помещений при комнатной температуре на высоте не выше 2000 м над уровнем моря.



Важные правила техники безопасности

Внимательно ознакомьтесь с инструкцией по эксплуатации, при работе руководствуйтесь указаниями данной инструкции и сохраняйте ее для дальнейшего использования. Передавая прибор другим лицам, прилагайте данную инструкцию.

Данный прибор может использоваться детьми в возрасте от 8 лет и старше, а также лицами с ограниченными физическими, сенсорными или умственными способностями или с недостатком опыта и/или знаний, если они находятся под присмотром или после получения указаний по безопасному использованию прибора и после того, как они осознали опасности, связанные с прибором. Детей младше 8 лет нельзя подпускать к прибору и шнуру питания; им нельзя пользоваться прибором. Детям запрещено играть с прибором. Производить очистку и техобслуживание детям запрещается; это разрешено детям старше 8 лет и под наблюдением взрослых.

⚠ Предупреждение
Опасность поражения
электрическим током!

- Прибор можно подключать только к электросети переменного тока через установленную согласно предписаниям розетку с заземлением. Убедитесь в том, что система заземления в домашней электропроводке установлена согласно предписаниям.
- При подключении прибора и его эксплуатации соблюдайте данные, приведенные на типовой табличке. Если кабель для подключения прибора к сети будет поврежден, он должен быть заменен сервисной службой.
- Пользоваться прибором допускается только при отсутствии повреждений кабеля и прибора. В случае неисправности сразу же выньте штекер из розетки или выключите сетевое напряжение.
- Из соображений безопасности прибор подлежит ремонту исключительно только нашей сервисной службой.
- Запрещается погружать в воду прибор или сетевой кабель.

- Не допускать контакта штекерного соединения прибора с водой.
- Соблюдайте приведенные в инструкции особые указания по очистке.

⚠ Предупреждение
Опасность, связанная с
магнитным полем!

Прибор содержит постоянный магнит, который может воздействовать на электронные имплантаты, например, кардиостимуляторы и инсулиновые помпы. При наличии в организме электронного имплантата нельзя приближаться к прибору и вынутому резервуару для воды ближе, чем на 10 см.

⚠ Предупреждение
Опасность удушья!!

Не разрешайте детям играть с упаковкой. Храните мелкие детали в надежном месте, так как ребенок может их проглотить.

Предупреждение Опасность ожога!!

- Система подачи молока становится очень горячей. После использования сначала дождитесь охлаждения системы, прежде чем брать за неё.
- После работы прибора его поверхности, например, подогревателя чашек в течение некоторого времени могут оставаться горячими.
- Свежеприготовленные напитки очень горячие. Если потребуется, дайте немного остыть.

Предупреждение Опасность травмирования!

- Неправильное применение прибора может привести к травмам.
- Не прикасайтесь к внутренним частям кофемолки.

Предупреждение Опасность возгорания!

- Прибор нагревается.
- Категорически запрещена эксплуатация прибора в шкафу.

Охрана окружающей среды

Экономия электроэнергии

- Если прибором не пользуются, его нужно выключить.
- Установить интервал для автоматического отключения на минимальное значение.
- По возможности не прерывайте процесс приготовления кофе или молочной пены. Преждевременное прерывание процесса приготовления кофе или молочной пены приводит к увеличению расхода энергии и ускоренному скоплению остатков воды в поддоне.
- Регулярно выполняйте меры по удалению накипи, чтобы предотвратить ее образование. Накипь приводит к увеличению расхода электроэнергии.

Правильная утилизация упаковки

Утилизируйте упаковку с соблюдением правил экологической безопасности.



Данный прибор имеет отметку о соответствии европейским нормам 2012/19/EU утилизации электрических и электронных приборов (waste electrical and electronic equipment - WEEE). Данные нормы определяют действующие на территории Евросоюза правила возврата и утилизации старых приборов.

Информацию о существующих методах утилизации можно получить в специализированной торговой организации.



Знакомство с прибором

В данной главе описаны комплект поставки, сборка и составные части прибора. Кроме того, представлены различные элементы управления.

Указание: В зависимости от типа прибора возможны расхождения в цвете и некоторые незначительные отклонения от данного описания.

О пользовании данной инструкции по эксплуатации:

В начале инструкции по эксплуатации имеются разворачиваемые страницы. Иллюстрации обозначены номерами, на которое содержатся ссылки в тексте инструкции по эксплуатации.

Пример: → рис. **1**

Комплектация

→ Рис. **1**

- A Автоматическая кофемашина
- B Индикаторная полоска для определения жесткости воды
- C Инструкция по эксплуатации
- D Капучинатор

Конструкция и компоненты





→ Рис. **2**



- 1 Кнопка включения / выключения (режим ожидания)
- 2 Дисплей
- 3 Панель управления
- 4 Ручка капучинатора
- 5 Регулируемый по высоте диспенсер для кофе
- 6 Регулируемый по высоте капучинатор (держатель, вспениватель, крышка)
- 7 Поддон (емкость для кофейной гущи, решетка, лоток для сбора капель, поплавков)
- 8 Дверца кипятильника
- 9 Типовая табличка
- 10 Заварочный блок
- 11 Крышка, сохраняющая аромат
- 12 Емкость для кофейных зерен
- 13 Поворотный переключатель для настройки степени помола
- 14 Крышка резервуара для воды
- 15 Резервуар для воды
- 16* Подогреватель чашек

* В зависимости от типа прибора

Элементы управления

Касанием поля можно, например, выбрать напиток, начать его розлив или установить крепость кофе.

Кнопка	Значение
	<p>Включение и выключение прибора</p> <p>При включении и выключении прибора производится его автоматическая промывка. Прибор не производит промывку, если:</p> <ul style="list-style-type: none"> ■ в момент включения прибор еще горячий; ■ перед выключением кофе не готовился. <p>Прибор готов к работе, если на панели управления горят светодиоды кнопок для выбора напитков. Прибор оснащен функцией автоматического отключения. → "Настройка автоматического отключения" на страница 141</p>
espresso	Приготовление Espresso
caffe crema	Приготовление Caffe crema или навигация на дисплее "◀" (обратно без сохранения).
capuccino	Приготовление капучино или навигация на дисплее "▼" (навигация вниз).
latte macchiato	Приготовление латте макиато или навигация на дисплее "ок" (подтверждение и сохранение).
milk	Вспенивание молока
	Крепость кофе Изменение крепости кофе → "Изменение установок для напитка" на страница 138
calc'nClean	Запуск сервисной программы Мигает, если нужно выполнить сервисную программу. → "Сервисная программа Calc'nClean" на страница 147
	Приготовление 2 Espresso или 2 Caffe crema одновременно. Поставьте чашки рядом под диспенсер для кофе. → "Управление бытовым прибором" на страница 137
	<p>Автоматическая кофемашина оснащена подогревателем чашек, который можно включить или выключить вручную кнопкой. Если подогреватель чашек включен, кнопка светится.</p> <p> Предупреждение</p> <p>Опасность ожога!</p> <p>Подогреватель чашек сильно нагревается!</p> <p>Указание: Для оптимального подогрева установите чашки дном на подогреватель.</p>

Индикация	
	Загорается, если нужно залить воду в резервуар для воды, если отсутствует резервуар для воды или нужно заменить фильтр для воды. На дисплее появляется сообщение.
	Горит, если требуется опорожнить поддоны. Мигает, если дверца кипяtilьника открыта.
	
горит	готов к работе, можно выбрать режим
пульсирует	идет процесс приготовления
мигает	ожидание команды управления, например, при calc'nClean
выкл.	отсутствует

Дисплей

На дисплее  отображаются выбранные напитки, настройки и их возможности, а также сообщения о режиме работы прибора.

На дисплее появляются также запросы к выполнению действий.

Отдельные этапы действий отображаются на дисплее.

После выполнения нужного действия, например, «Наполнить емк. для воды» соответствующее сообщение исчезает с дисплея.

Принадлежности

Следующие принадлежности можно приобрести в торговой сети и через нашу сервисную службу:

Принадлежности	Номер для заказа	
	Торговая сеть	Сервисная служба
Таблетки для очистки	TZ80001N	00311807
Таблетки для удаления накипи	TZ80002N	00576693
Фильтр для воды	TZ70003	00575491
Набор для ухода за прибором	TZ80004	00576330

Контактные данные сервисной службы для всех стран приведены на последних страницах этой инструкции.



Перед первым использованием

В данной главе описан ввод в действие прибора.

Указание: Используйте прибор только в помещениях с положительными температурами. Если транспортировка или хранение прибора производились при температурах ниже 0 °С, включить прибор можно не менее чем через 3 часа.

Установка и подключение прибора

1. Снимите имеющиеся защитные пленки.
2. Поставьте прибор на ровную и достаточно прочную для его массы водостойкую поверхность.
3. Подсоедините прибор посредством сетевого штекера к установленной в соответствии с предписаниями розетке с защитным контактом.

Указание: После каждого подключения выждите некоторое время (прибл. 5 секунд).

Начало работы с прибором

Установка капучинатора

→ Рис. **3**

1. Выньте части капучинатора из пакета.
2. Выполните сборку капучинатора.
3. Установите капучинатор спереди на приборе.

Наполнение емкости для кофейных зерен

В приборе можно приготавливать кофейные напитки из кофейных зерен.

1. Откройте крышку [11] емкости для кофейных зерен [12].
2. Загрузите кофейные зерна.
3. Снова закройте крышку.

Указания

- Глазированные, карамелизованные или обработанные другими содержащими сахар добавками кофейные зерна приводят к забивке заварочного блока. Используйте только смеси кофейных зерен, предназначенные для полностью автоматической кофемашины.
- При использовании кофейных зерен выполняется их свежий помол для каждой варки.
- Храните кофейные зерна в прохладном месте и в закрытых емкостях для оптимального сохранения их качества.
- В емкости для кофейных зерен кофейные зерна можно хранить в течение нескольких дней без потери аромата.

Наполнение резервуара для воды

Важно: Ежедневно заливайте в резервуар для воды свежую холодную воду без углекислоты. Перед эксплуатацией прибора проверьте, достаточно ли наполнен резервуар для воды.

1. Снимите крышку резервуара для воды.
2. Поднимите за ручку и промойте резервуар для воды.
3. Залейте воду в резервуар для воды до отметки «max».
4. Вставьте резервуар для воды прямо в держатель и установите крышку резервуара для воды.

ru Перед первым использованием

Установка языка

1. Включите прибор кнопкой .
На дисплее появится предварительно настроенный язык.
2. “▼” Прикасайтесь к кнопке **cappuccino**, пока на дисплее не появится нужный язык.
3. “ok” Коснитесь кнопки **latte macchiato** для подтверждения выбранной установки.

Прибор промывается и готов к работе, когда на дисплее появится «Выберите напиток».

Указания

- Выбор языка автоматически появляется на дисплее только при первом включении.
- Язык можно изменить в любое время. → "Установки" на страница 141

Общие указания

На заводе-изготовителе запрограммированы стандартные настройки, обеспечивающие оптимальный режим работы автоматической кофеварки.

- По истечении заданного времени прибор автоматически выключается.
- При касании любой кнопки раздается звуковой сигнал, который можно выключить. → "Установки" на страница 141
- При первом использовании прибора, после выполнения сервисной программы или после длительного перерыва в работе аромат напитка в первой чашке не раскрывается в полной мере, и этот напиток пить не рекомендуется.
- После начала работы прибора мелкопористая, кремообразная консистенция пены достигается только после приготовления нескольких чашек.
- При длительном использовании является нормальным, что на вентиляционных отверстиях образуются капельки воды.
- Выход пара обусловлен конструкцией прибора и не является неисправностью.

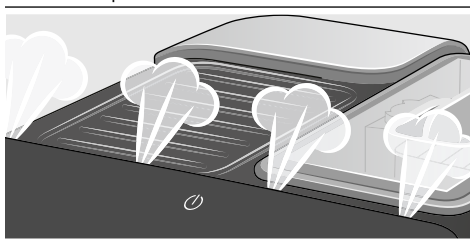

Перед тем, как начать пользоваться новым прибором, проверьте и установите жесткость воды. → "Установки" на страница 141



Управление бытовым прибором

В данной главе описано приготовление кофейных и молочных напитков. Описаны также установки прибора, использование фильтра для воды, изменение степени помола, а также защита от замерзания.

Указание: Свежеприготовленные напитки могут быть очень горячими.

Приготовление кофейного напитка из свежемолотых кофейных зёрен

Вы можете выбрать Espresso или Caffe crema. → "Приготовление напитков с молоком" на страница 137

Прибор включен. Резервуар для воды и емкость для кофейных зерен наполнены.

1. Поставьте чашку под диспенсер.
2. Коснувшись несколько раз **000**, установите нужную крепость кофе.
3. Коснитесь кнопки **espresso** или **caffe crema**.

Кофеварка сварит кофе и затем нальет его в чашку.

Указание: Чтобы преждевременно закончить приготовление напитка, снова коснитесь **espresso** или **caffe crema**.

Приготовление напитков с молоком

В данном приборе имеется капучинатор. Вы можете приготовить кофейные напитки с молоком или вспенить молоко.

Рекомендация: Вы можете вместо молока также использовать напитки из растительного сырья, например, из сои.

Указания

- Качество молочной пены зависит от вида используемого молока или напитка из растительного сырья.
- Засохшие остатки молока удалять сложно, поэтому обязательно очистить. → "Ежедневный уход и очистка" на страница 143



Предупреждение

Опасность ожога!

Капучинатор сильно нагревается. Беритесь только за ручку. После использования, прежде чем прикасаться, дождитесь охлаждения.

Кофейные напитки с молоком

Вы можете выбрать капучино или латте макиато. При этом примите во внимание положение диспенсера и капучинатора.



Прибор включен. Резервуар для воды и емкость для кофейных зерен наполнены. Капучинатор установлен.

ru Управление бытовым прибором

1. Налейте в большую чашку или большой стакан припл. 100 мл молока для капучино и припл. 150 мл молока для латте макиато.
2. Поставьте чашку или стакан под диспенсер.
3. Опустите диспенсер для кофе и капучинатор до упора вниз.
4. Коснувшись несколько раз , установите нужную крепость кофе.
5. Коснитесь кнопки **carpuccino** или **latte macchiato**.

Сначала вспенивается молоко в чашке или стакане. Затем заваривается кофе и разливается в чашку или стакан.

Указание: Чтобы преждевременно закончить данный этап приготовления напитка, снова коснитесь **carpuccino** или **latte macchiato**.

Вспенивание молока

Прибор включен. Резервуар наполнен. Капучинатор установлен.

1. Налейте в большую чашку или большой стакан припл. 100 мл молока.
2. Поставьте чашку или стакан под диспенсер.
3. Опустите диспенсер для кофе и капучинатор до упора вниз.
4. Коснитесь кнопки **milk**.
Прибор вспенивает молоко.

Указание: Чтобы преждевременно закончить процесс, снова коснитесь **milk**.

Изменение установок для напитков

Приготовление двух чашек сразу

Перед тем, как разлить напиток, можно установить розлив двух чашек сразу.

Функция включается и выключается касанием .

На дисплее загорается на 5 секунд «Двойная чашка вкл.» или «Двойная чашка выкл.».

Функция двойной чашки возможна только для **espresso** и **caffe crema**, при этом кнопки светятся. Пока включена функция двойной чашки, приготовление других напитков невозможно.

Указания

- Напитки приготавливаются в два этапа (два процесса смальвания кофе). Подождите, пока процесс полностью не закончится.
- Если в течение 90 секунд ни одна кнопка не будет нажата, прибор автоматически переходит в режим «Двойная чашка выкл.».

Крепость кофе

Перед тем, как разлить напиток, можно установить крепость кофе.

Для этого, коснувшись , выберите нужную крепость.

	очень слаб.
	слабый
	нормальн.
	крепкий
	очень крепкий
только для T1305:	
	aromaIntense

Указание: Установленная крепость кофе действительна для всех кофейных напитков.

Количество напитка

Вы можете изменить количество приготавливаемого напитка.

Удерживайте нажатой **espresso** или **caffe crema** в течение 3 секунд.

Идет приготовление напитка, выбранная кнопка мигает.

Процесс отображается на дисплее.

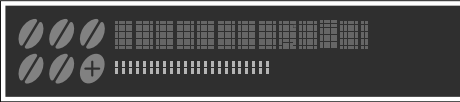

После того, как будет достигнуто нужное количество напитка, коснитесь кнопки, чтобы прекратить процесс. Установленное заново количество напитка реализуется, только начиная со следующего приготовления напитка.

Указание: Можно установить количество напитка для Espresso (25 - 60 мл) или Caffe crema (80 - 200 мл). Всегда приготавливается минимальное количество, Espresso прибл. 25 мл и Caffe crema прибл. 80 мл.

Длительность вспенивания

Вы можете изменить длительность вспенивания напитка.

Удерживайте нажатой **capuccino**, **latte macchiato** или **milk** в течение 3 секунд.

Молоко вспенивается, выбранная кнопка мигает.

Процесс отображается на дисплее.

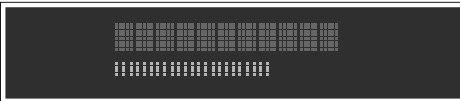

После того, как нужная длительность вспенивания будет достигнута, коснитесь кнопки, чтобы прекратить процесс.

Указание: Установка длительности вспенивания не влияет на количество кофе.

Установка степени помола

Данный прибор оборудован регулируемой кофемолкой. Это позволяет индивидуально изменять степень помола кофе.

Предупреждение

Опасность травмирования!

Не прикасайтесь к внутренним частям кофемолки.

Внимание!

Возможны повреждения прибора!

Степень помола можно регулировать только при работающей кофемолке!

При работающей кофемолке установите поворотным переключателем  степень помола.

- Тонкий помол: вращение против часовой стрелки. (Рис. а)
- Более грубый помол: вращение по часовой стрелке. (Рис. b)

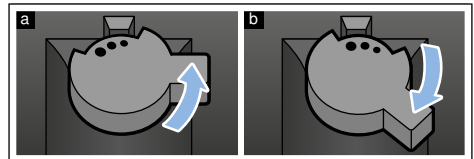

Указания

- Изменение настройки будет заметно лишь начиная со второй чашки кофе.
- Для темных жареных кофейных зерен выберите более мелкий помол, для более светлых зерен – более крупный помол.

Фильтр для воды

→ Рис. 7

Фильтр для воды снижает образование накипи, а также в значительной мере очищает воду от загрязнений. Кроме того, не нужно так часто удалять накипь из прибора. Фильтры для воды можно приобрести в магазинах или через сервисную службу.

Если вставлен фильтр для воды, прибор сигнализирует, когда его требуется заменить. На дисплее появляется соответствующий запрос. Символ  горит непрерывно.

Установка или замена фильтра для воды

Перед использованием нового фильтра для воды его нужно промыть.

Прибор включен. Резервуар наполнен.

1. Удерживайте нажатыми  и **calc'nClean** одновременно в течение минимум 3 секунд.
2. “▼” Касайтесь кнопки **cappuccino**, пока на дисплее не появится «Жестк. воды».
3. Посредством “ок” подтвердите кнопку **latte macchiato**.
4. “▼” Касайтесь кнопки **cappuccino**, пока на дисплее не появится «Фильтр воды».
5. Посредством “ок” подтвердите кнопку **latte macchiato**.

На дисплее появится «Фильтр акт.».

6. Погрузите фильтр для воды (отверстием вверх) в наполненный водой контейнер и оставьте в нем, пока не прекратится выход пузырьков воздуха.
→ Рис. 7
7. После этого прочно вставьте фильтр для воды в пустой резервуар для воды.
8. Залейте воду в резервуар для воды до отметки «max».
9. Подставьте емкость объемом минимум 1,0 л под диспенсер.

10. “ок” Коснитесь кнопки **latte macchiato**, чтобы сохранить установку и запустить процесс промывки.
11. “<” Коснитесь кнопки **caffè crema**, чтобы выйти из меню.
12. По окончании опорожните емкость. Прибор снова готов к работе.

Извлечение фильтра для воды

Если фильтр для воды вынут и новый фильтр для воды не вставлен, установите жесткости воды.

→ “Установка жесткости воды”
на страница 142

Защита от замерзания

Чтобы избежать повреждений в результате воздействия холода во время транспортировки или хранения, приборы необходимо предварительно полностью опорожнять.

Информация. Прибор должен быть готов к работе, резервуар для воды наполнен.

1. Поставьте под диспенсер капучинатора емкость большого размера и опустите вниз капучинатор.
2. Удерживайте нажатой кнопку **milk** минимум 5 секунд. Светодиод кнопки мигает, выполняется разогрев прибора.
3. Как только из капучинатора начнет выходить пар, снимите резервуар для воды.
4. Выполняется процесс пропаривания прибора. Дождитесь появления индикации  «Емкость для воды пуста».
5. Кнопкой  выключите прибор.
6. Опорожнив резервуар для воды и поддон, тщательно очистите прибор. Теперь можно транспортировать прибор или установить его на хранение.

Указание: Заварочный блок заблокирован и не вынимается.



Установки

В приборе выполнены различные заводские настройки. Настройки прибора можно регулировать индивидуально.

Указание: Если в течение 90 секунд ни одна из кнопок не будет нажата, прибор переходит в режим выбора напитка без сохранения настроек. Сохраненные до этого настройки не меняются.

Можно выполнить следующие настройки.

Автоматическое отключение

По истечении определенного времени после последнего касания кнопки прибор автоматически выключается. Это время можно установить, причем возможна установка от 15 минут до 4 часов.

1. Удерживайте нажатыми **000** и **calc'nClean** одновременно в течение минимум 3 секунд.
2. “▼” Касайтесь кнопки **capuccino**, пока на дисплее не появится «Авт. ожидание».
3. Посредством “ok” подтвердите кнопку **latte macchiato**. Задействованы заводские настройки, появляется окно выбора языка.
4. “▼” Коснитесь кнопки **capuccino** и установите время. Возможны следующие настройки:
 - через 15 мин.
 - через 30 мин. (заводская установка)
 - через 1 час
 - через 2 часа
 - через 4 часа
5. Посредством “ok” подтвердите кнопку **latte macchiato**. Задействованы заводские настройки, появляется окно выбора языка.
6. “<” Коснитесь кнопки **caffe crema**, чтобы выйти из меню.

Включение и выключение звукового сигнала

При нажатии любой кнопки раздается звуковой сигнал.

Его можно включить или выключить.

1. Удерживайте нажатыми **000** и **calc'nClean** одновременно в течение минимум 3 секунд.
2. “▼” Касайтесь кнопки **capuccino**, пока на дисплее не появится «Звук».
3. Посредством “ok” подтвердите кнопку **latte macchiato**. Задействованы заводские настройки, появляется окно выбора языка.
4. “▼” Коснитесь кнопки **capuccino** и выберите «Звук вкл.» или «Звук выкл.».
5. Посредством “ok” подтвердите кнопку **latte macchiato**. Задействованы заводские настройки, появляется окно выбора языка.
6. “<” Коснитесь кнопки **caffe crema**, чтобы выйти из меню.

Установка языка

1. Удерживайте нажатыми **000** и **calc'nClean** одновременно в течение минимум 3 секунд.
2. “▼” Касайтесь кнопки **capuccino**, пока на дисплее не появится «Язык».
3. Посредством “ok” подтвердите кнопку **latte macchiato**. Задействованы заводские настройки, появляется окно выбора языка.
4. “▼” Коснитесь кнопки **capuccino** и установите нужный язык.
5. Посредством “ok” подтвердите кнопку **latte macchiato**. Задействованы заводские настройки, появляется окно выбора языка.
6. “<” Коснитесь кнопки **caffe crema**, чтобы выйти из меню.

Установка жесткости воды

Правильная установка жесткости воды важна для своевременного напоминания о необходимости удаления накипи. Предварительно установлен режим жесткости воды 4. Жесткость воды можно узнать в местной водоснабжающей организации или определить при помощи прилагаемой индикаторной полоски.

1. На короткое время погрузите прилагаемую индикаторную полоску в свежую водопроводную воду и спустя минуту проверьте результат. Количество окрашенных полей на индикаторной полоске показывает степень жесткости воды.
2. Удерживайте нажатыми **000** и **calc'nClean** одновременно в течение минимум 3 секунд.
3. “▼” Касайтесь кнопки **cappuccino**, пока на дисплее не появится «Жестк. воды».
4. “ок” Коснитесь кнопки **latte macchiato** и подтвердите.
5. “▼” Коснитесь кнопки **cappuccino** и установите жесткость воды.
Доступны следующие установки:
 - Жестк. воды 1
 - Жестк. воды 2
 - Жестк. воды 3
 - Жестк. воды 4 (заводская установка)
 - Фильтр воды (если вставлен)
 - Умягчит. H₂O (установка при наличии устройства для смягчения воды)
6. “ок” Коснитесь кнопки **latte macchiato**, чтобы сохранить установку.
7. “<” Коснитесь кнопки **caffè crema**, чтобы выйти из меню.

В таблице представлено соответствие режимов различным степеням жесткости воды:

Режим	Степень жесткости воды	
	Немецкая шкала (°dH)	Французская шкала (°fH)
1	1-7	1-13
2	8-14	14-25
3	15-21	26-38
4	22-30	39-54

Последующее изменение жесткости воды возможно в любой момент.

Указание: При использовании фильтра для воды (см. главу «Принадлежности») выполните следующее → *“Фильтр для воды” на страница 140.*

Возврат к заводским настройкам

Восстанавливаются заводские настройки, собственные установки теряются.

1. Удерживайте нажатыми **000** и **calc'nClean** одновременно в течение минимум 3 секунд.
2. “▼” Касайтесь кнопки **cappuccino**, пока на дисплее не появится «Зав.настройки».
3. Посредством “ок” подтвердите кнопку **latte macchiato**. Задействованы заводские настройки, появляется окно выбора языка.
4. “▼” Прикасайтесь к кнопке **cappuccino**, пока на дисплее не появится нужный язык.
5. “ок” Коснитесь кнопки **latte macchiato** для подтверждения выбранной установки. Прибор промывается и готов к работе после того, как на дисплее появится «Выбрать напиток».



Ежедневный уход и очистка

При тщательном уходе и очистке ваш прибор надолго сохранит свою функциональность. В данной главе описаны правильный уход за прибором и его очистка.

Предупреждение

Опасность поражения электрическим током!

Перед очисткой отсоединить сетевой кабель от сети. Запрещается погружать прибор в воду. Не используйте паровые очистители.

Чистящее средство

Чтобы не допустить повреждения различных поверхностей в результате использования неподходящих чистящих средств, соблюдайте следующие указания.

Не используйте

- едкие или абразивные чистящие средства,
- чистящие средства, содержащие спирт,
- жесткие мочалки и губки.

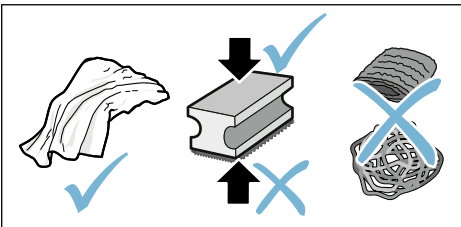

Указания

- В новых губчатых салфетках могут содержаться соли. Соли могут привести к образованию налета ржавчины на стальных деталях. Новые губки для мытья посуды тщательно вымойте перед использованием.
- Остатки накипи, кофе, молока, моющих средств и раствора для удаления накипи удаляйте немедленно. Под такими остатками могут образовываться очаги коррозии.

Внимание!

Не все части прибора разрешается мыть в посудомоечной машине.

→ Рис. **5 - 7**

Не пригодны для мытья в посудомоечной машине:



- Резервуар для воды
- Крышка резервуара для воды
- Крышка, сохраняющая аромат
- Заварочный блок
- Поддон

Пригодны для мытья в посудомоечной машине:



- Лоток для сбора капель
- Решетка
- Емкость для кофейной гущи
- макс. 60 °C
- Поплавок
- Капучинатор
- Крышка капучинатора

Очистка прибора

1. Протрите корпус мягкой влажной тканью.
2. Очистите панель управления микрофибровой салфеткой.
3. Если потребуется, протирайте диспенсер для кофе после каждого приготовления напитка.

Указания

- Если прибор включается в холодном состоянии или выключается после приготовления кофе, промывка прибора производится автоматически. Таким образом, система очищается самостоятельно.
- Перед длительным перерывом в использовании (например, перед отпуском) следует тщательно очистить весь прибор, включая диспенсер для кофе, капучинатор, чашки и заварочный блок.

Очистка поддона и емкости для кофейной гущи

→ Рис. 5

Указание: Поддон и емкость для кофейной гущи нужно опорожнять и очищать каждый день во избежание слоев отложений. При частом использовании нужно периодически опорожнять, когда станет отчетливо виден поплавок или на дисплее появится соответствующая индикация.

1. Откройте дверцу.
2. Выньте поддон с емкостью для кофейной гущи, потянув их вперед.
3. Выньте лоток для сбора капель с решеткой.
4. Опорожните и очистите поддон и емкость для кофейной гущи.
5. Протрите внутреннее пространство прибора (в зоне поддона).

Очистка системы подачи молока

Систему подачи молока следует очищать после каждого использования для удаления остатков.

Предупреждение Опасность ожога!

Капучинатор сильно нагревается. Беритесь только за ручку. После использования, прежде чем прикасаться, дождитесь охлаждения.

1. Налейте стакан до половины водой и поставьте под диспенсер.
2. Опустите капучинатор до упора вниз.
3. Коснитесь кнопки **milk**, выполняется очистка системы подачи молока.
4. Поднимите капучинатор вверх и дайте ему остыть.
5. Разберите капучинатор на отдельные детали и тщательно очистите.
→ Рис. 6
6. Высушите отдельные детали, соберите их и вставьте обратно в прибор.

Указания

- Чтобы преждевременно закончить процесс, снова коснитесь **milk**.
- Все части системы подачи молока следует мыть в посудомоечной машине. После промывки тщательно удалите остатки мыльного раствора из системы подачи молока.

Очистка заварочного блока

→ Рис. **4**, → рис. **5**

Дополнительно к автоматической мойке необходимо регулярно вынимать для очистки заварочный блок.

Внимание!

Для очистки заварочного блока запрещается использовать моющие средства, а также средства, содержащие уксус или кислоту; его также нельзя мыть в посудомоечной машине.

Извлечение заварочного блока

1. Выключите прибор.
2. Откройте дверцу кипятильника.
3. Извлеките емкость для кофейной гущи.
4. Нажмите вверх на красный рычаг, возьмите заварочный блок за ручку и осторожно выньте его, потянув вперед.
5. Тщательно вымойте заварочный блок в теплой проточной воде.
6. Тщательно очистите внутреннее пространство прибора влажной тканью и удалите остатки кофе при их наличии.
7. Подождите, пока заварочный блок и внутреннее пространство прибора высохнут.

Установка заварочного блока

1. Возьмите заварочный блок за ручку.
2. Нажмите вверх на красный рычаг, установите заварочный блок под рычаг и задвиньте его назад до упора. Рычаг должен зафиксироваться.
3. Вставьте обратно емкость для кофейной гущи и закройте дверцу.



Важно. При отсутствующем или неправильно вставленном заварочном блоке или поддоне дверца не закрывается.

Сервисная программа

В зависимости от жесткости воды и степени износа прибора через определенные промежутки времени загорается кнопка **calc'nClean**. На дисплее появляется «Провести Calc'nClean».

Прибор необходимо немедленно очистить при помощи соответствующей программы и удалить накипь.

Указания

- **Важно:** если своевременно не очистить прибор и не удалить накипь, возможно повреждение прибора.
- **Важно:** если своевременно не удалить накипь и не очистить прибор, он блокируется. На дисплее появляется «Прибор заблокирован!» Если прибор заблокирован, им можно будет снова пользоваться только после выполнения сервисной программы.
- **Внимание!** Для каждой сервисной программы Calc'nClean используйте средства для удаления накипи и очистки в соответствии с инструкцией, соблюдая при этом (соответствующие) указания по технике безопасности.
- Не пейте применяемые жидкости.
- Для удаления накипи категорически запрещается использовать лимонную кислоту, уксус или средства на основе уксуса.
- Для удаления накипи и очистки прибора используйте только подходящие для этого таблетки. Они специально разработаны для данного прибора, их можно дополнительно приобрести через сервисную службу.
→ "Принадлежности"
на страница 134
- Категорически запрещается загружать таблетки для удаления накипи и прочие средства в заварочный блок.
- Ни в коем случае не прерывайте сервисную программу.
- Перед запуском сервисной программы выньте, очистите и вставьте обратно заварочный блок. Очистите капучинатор.
- По окончании сервисной программы протрите прибор мягкой влажной тканевой салфеткой, чтобы сразу же устранить остатки раствора для удаления накипи. Под такими остатками могут образовываться очаги коррозии.
- В новых губчатых салфетках могут содержаться соли. Соли могут привести к образованию налета ржавчины на стальных деталях, поэтому перед использованием губчатых салфеток их следует тщательно прополоскать.
- При использовании фильтра для воды интервалы времени до выполнения следующей сервисной программы увеличиваются.
- Если, например, вследствие перебоев в энергоснабжении сервисная программа была прервана, на дисплее загорается , **calc'nClean** и . Выполните действия, описанные в главе Calc'nClean, начиная с пункта 10.

Запуск программы Calc'nClean

Длительность: прибл. 40 минут

1. Держите нажатой кнопку **calc'nClean** примерно 5 секунд.
Загорается символ .
2. Откройте дверцу, выньте и опорожните поддон и емкость для кофейной гущи.
3. Извлеките и очистите заварочный блок.
4. Загрузите в заварочный блок таблетку для очистки Siemens и вставьте обратно заварочный блок.

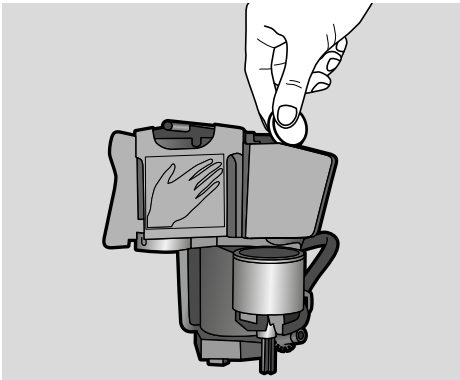

5. Установив обратно поддон и емкость для кофейной гущи, закройте дверцу.
Загорается символ .
6. Извлеките фильтр для воды (при наличии).
7. Налейте в пустой резервуар для воды теплую воду до отметки 0,5 л и растворите в ней таблетку для удаления накипи Siemens.
8. Вставьте обратно резервуар для воды и подставьте под диспенсер емкость большого объема (прибл. 1 л).
9. **calc'nClean** мигает, коснитесь **calc'nClean**.

Программа запускается, выполняя очистку прибора и удаление накипи. **calc'nClean** пульсирует. Длительность прибл. 20 минут.
Загорается символ .

10. Опорожните емкость, откройте дверцу, опорожните поддон и вставьте его обратно.
11. Закройте дверцу и поставьте емкость под диспенсер.
Загорается символ .
12. Очистите контейнер для воды и установите обратно фильтр для воды (если он был вынут).
→ Рис. 7
13. Залейте свежую негазированную воду до отметки «max» и снова поставьте емкость под диспенсер.
14. **calc'nClean** мигает, коснитесь **calc'nClean**.

Программа запускается, выполняя очистку прибора и его промывку. **calc'nClean** пульсирует.

Загорается символ .

15. Опорожните, очистите поддон и установите обратно поддон и емкость для кофейной гущи.
Программа завершена. Прибор снова готов к работе.

Что делать в случае неисправности?

Часто случается, что причиной неисправности стала какая-то мелочь. Перед обращением в сервисную службу

попробуйте устранить возникшую неисправность самостоятельно, следуя указаниям из таблицы.

Прочтите указания по технике безопасности в приложении к данной инструкции.

Таблица неисправностей

Проблема	Причина	Устранение
Прибор больше не реагирует.	Неисправность прибора.	Выньте штепсельную вилку из розетки, выждите 5 секунд и вставьте штепсельную вилку обратно в розетку.
Очень неравномерное качество кофе или молочной пены.	Отложения накипи в приборе.	Очистите прибор от накипи согласно инструкции.
Индивидуально заданное количество напитка не достигается, кофе льется тонкой струйкой или не льется вообще	Слишком мелкая степень помола.	Установите более грубый помол.
	Сильная накипь в приборе.	Удалите накипь согласно инструкции.
	В фильтре для воды находится воздух.	Погрузите фильтр для воды в воду до тех пор, пока не перестанут выходить пузырьки воздуха, и заново вставьте его.
Непостоянное качество молочной пены.	Качество молочной пены зависит от вида используемого молока или напитка из растительного сырья.	Оптимизируйте результат соответствующим выбором молока или напитка из растительного сырья.
Вытекает только вода, а не кофе.	Пустая емкость для кофейных зерен не идентифицируется прибором.	Загрузите кофейные зерна Указание: прибор при следующих приготовлениях будет настроен на кофейные зерна.
	Отсек для кофе на заварочном блоке засорен.	Очистите заварочный блок. → "Очистка заварочного блока" на страница 145
	Зерна не поступают в кофемолку (слишком маслянистые зерна).	Слегка постучите по емкости для кофейных зерен. Попробуйте использовать другой сорт кофе. Протрите пустую емкость для кофейных зерен сухой тканью.
Кофе без пенки.	Неподходящий сорт кофе.	Используйте сорт кофе с большим содержанием зерен Robusta.
	Используются не свежееобжаренные зерна.	Используйте свежие кофейные зерна.
	Степень помола не соответствует сорту кофейных зерен.	Установите более тонкий помол.

Кофе слишком «кислый».	Слишком грубый помол.	Установите более мелкий помол.
	Неподходящий сорт кофе.	Используйте более сильную степень обжарки.
Кофе слишком «горький».	Слишком мелкий помол.	Установите более грубую степень помола.
	Неподходящий сорт кофе.	Используйте другой сорт кофе.
Кофе имеет «подгорелый» привкус.	Слишком мелкий помол.	Установите более грубую степень помола.
	Неподходящий сорт кофе.	Используйте другой сорт кофе.
Молоко/молочные коктейли слишком горячие. Молочная пена слишком крупнопористая, сильный шум всасывания.	Слишком мало молока в стакане или чашке.	Используйте больше молока или измените длительность вспенивания.
Молоко/молочные коктейли слишком холодные.	Слишком много молока в стакане или чашке.	Используйте меньше молока или измените длительность вспенивания.
Нет выхода молока или молочной пены.	Капучинатор загрязнен. Капучинатор не погружается в молоко.	Вымойте капучинатор в посудомоечной машине. → <i>"Очистка системы подачи молока" на страница 144</i> Используйте больше молока; проверьте, погружается ли капучинатор в молоко. Опустите диспенсер до упора вниз.
Фильтр для воды не держится в контейнере для воды.	Фильтр для воды закреплен неправильно.	Погрузите фильтр для воды в воду до тех пор, пока не перестанут выходить пузырьки воздуха, и заново вставьте его. Вставьте фильтр для воды прочно и без перекоса в гнездо резервуара.
Вода на внутреннем дне прибора при извлеченном поддоне.	Поддон извлечен слишком рано.	Извлекайте поддон только через несколько секунд после приготовления последнего напитка.
Заварочный блок не вынимается.	Заварочный блок не находится в позиции извлечения (например, задействована защита от замерзания).	Снова включить прибор.
Управление прибором невозможно, переменные индикации на дисплее.	Прибор в демонстрационном режиме.	Чтобы выключить демонстрационный режим, держите кнопку  нажатой минимум 5 секунд.
Кофемолка не запускается.	Перегрев прибора.	Выждите 1 час и дайте прибору остыть.
Индикация на дисплее «Закреть дверцу», хотя дверца закрыта.	Дверца плохо закрыта.	Плотно прижмите дверцу.
	Перегрев прибора.	Выждите 1 час и дайте прибору остыть.

ru Что делать в случае неисправности?

Индикация на дисплее «Пустые лотки для капель», хотя поддон пустой - что делать?	При выключенном приборе опорожнение не обнаружено.	При включенном приборе выньте и вставьте обратно поддон.
Индикация на дисплее «Наполните резервуар» несмотря на то, что резервуар для воды полон.	Неправильно установлен резервуар для воды.	Правильно установите резервуар для воды.
	Вода, содержащая углекислый газ, в резервуаре для воды.	Наполните резервуар для воды свежей проточной водой.
	В резервуаре для воды застрял поплавок.	Извлеките резервуар для воды и тщательно его очистите.
	Новый фильтр для воды не промыт в соответствии с инструкцией.	Промойте и введите в действие фильтр для воды в соответствии с инструкцией.
	В фильтре для воды находится воздух.	Погрузите фильтр для воды в воду (отверстием вверх) до тех пор, пока не перестанут выходить пузырьки воздуха, и заново вставьте его. → <i>"Установка или замена фильтра для воды"</i> на страница 140
	Старый фильтр для воды.	Вставьте новый фильтр для воды.
	Образования накипи в резервуаре для воды могут засорить систему.	Тщательно очистите резервуар для воды и запустите программу Calc 'nClean. → <i>"Сервисная программа Calc 'nClean"</i> на страница 147
Индикация на дисплее «Наполните резервуар» и светодиоды мигают.	Резервуар для воды отсутствует или неправильно установлен.	Правильно установите резервуар для воды.
	В системе подачи воды прибора нет воды.	Наполните резервуар для воды свежей проточной водой. Не заливайте газированную воду.
	В фильтре для воды находится воздух.	Погрузите фильтр для воды в воду (отверстием вверх) до тех пор, пока не перестанут выходить пузырьки воздуха, и заново вставьте его.
Индикация на дисплее «Очистить варочный блок».	Заварочный блок загрязнен.	Очистите заварочный блок.
	Механизм заварочного блока имеет тугой ход.	Очистите заварочный блок. → <i>"Ежедневный уход и очистка"</i> на страница 143

Индикация на дисплее «Ошибочное напряжение».	Ошибочное напряжение в домашней электросети.	Эксплуатируйте прибор только при напряжении 220 – 240 В.
Индикация на дисплее «Прибор слиш. холодный».	Температура окружающей среды слишком низкая.	Эксплуатируйте прибор при температуре > 5 °С.
Индикация на дисплее «Запустить еще раз», светодиоды мигают.	Заварочный блок очень сильно загрязнен или его невозможно вынуть.	Выключите и снова включите прибор, по возможности очистите заварочный блок.
Индикация на дисплее «Запустить еще раз», светодиоды не горят.	Неисправность прибора.	Заново запустите прибор в работу.
На дисплее горит индикация «Очис./Запол. емк. д/воды», горит индикация calc'nClean и  .	Процесс удаления накипи был прерван.	Выполните действия, описанные в главе Calc'nClean, начиная с пункта 10.
Индикация «calc'nClean» появляется очень часто.	Вода слишком жесткая.	Вставьте фильтр для воды и введите в действие согласно инструкции. → "Фильтр для воды" на страница 140
Если проблемы устранить не удастся, обязательно свяжитесь с «горячей линией»! Номера телефонов приведены на последних страницах инструкции		



Служба сервиса

Технические характеристики

Электропитание (напряжение / частота)	220–240 В ~, 50 / 60 Гц
Потребляемая мощность	1300 Вт
Максимальное давление насоса, статическое	15 бар
Максимальная вместимость контейнера для воды (без фильтра)	1,3 л
Максимальная вместимость емкости для зерен	≈ 250 г
Длина сетевого кабеля	100 см
Размеры (В x Ш x Г)	37,3 x 24,9 x 42,8 см
Вес, порожний	прибл. 8–9 кг
Тип кофемолки	керамика / сталь

Номер E и номер FD

При звонке обязательно сообщите полный номер изделия (номер E) и заводской номер (номер FD), что позволит вам получить квалифицированную помощь. Номера указаны на типовой табличке . (→ Рис. 2)

Чтобы не тратить время на поиски, можно записать данные прибора и телефонный номер сервисной службы здесь.

**Номер
изделия**

**Номер
FD**

**Сервисная
служба** 

Контактные данные сервисной службы для всех стран приведены на последних страницах этой инструкции.

Условия гарантийного обслуживания

Получить исчерпывающую информацию об условиях гарантийного обслуживания Вы можете в Вашем ближайшем авторизованном сервисном центре, или в сервисном центре от производителя ООО «БСХ Бытовая техника», или в сопроводительной документации.

Мы оставляем за собой право на внесение изменений.

Inhaltsverzeichnis

	Bestimmungsgemäßer Gebrauch	154
	Wichtige Sicherheitshinweise .	154
	Umweltschutz	156
	Energiesparen	156
	Umweltgerecht entsorgen	156
	Gerät kennen lernen	157
	Lieferumfang	157
	Aufbau und Bestandteile	157
	Bedienelemente	158
	Zubehör	159
	Vor dem ersten Gebrauch . . .	160
	Gerät aufstellen und anschließen . .	160
	Gerät in Betrieb nehmen	160
	Gerät bedienen	161
	Kaffeetrink aus frisch gemahlene Bohnen zubereiten . . .	161
	Getränke mit Milch zubereiten	162
	Getränkeinstellungen anpassen . . .	163
	Wasserfilter	165
	Frostschutz	165
	Einstellungen	166
	Automatisches Abschalten	166
	Signalton ein-/ausschalten	166
	Sprache einstellen	166
	Wasserhärte einstellen	167
	Factory Reset	167
	Tägliche Pflege und Reinigung	168
	Reinigungsmittel	168
	Gerät reinigen	169
	Tropfschale und Kaffeesatzbehälter reinigen	169
	Milchsystem reinigen	169
	Brüheinheit reinigen	170
	Service-Programm	171
	Calc'nClean starten	172
	Störungen, was tun?	173
	Kundendienst	176
	Technische Daten	176
	E-Nummer und FD-Nummer	176
	Garantiebedingungen	176



Bestimmungsgemäßer Gebrauch

Das Gerät nach dem Auspacken prüfen. Bei einem Transportschaden nicht anschließen.

Dieses Gerät ist nur für den privaten Haushalt und das häusliche Umfeld bestimmt.

Das Gerät nur in Innenräumen bei Raumtemperatur und bis zu 2000 m über Meereshöhe verwenden.



Wichtige Sicherheitshinweise

Die Gebrauchsanleitung bitte sorgfältig durchlesen, danach handeln und aufbewahren. Bei Weitergabe des Geräts diese Anleitung beilegen.

Dieses Gerät kann von Kindern ab 8 Jahren und darüber und von Personen mit reduzierten physischen, sensorischen oder mentalen Fähigkeiten oder Mangel an Erfahrung und/oder Wissen benutzt werden, wenn sie beaufsichtigt oder bezüglich des sicheren Gebrauchs des Gerätes unterwiesen wurden und die daraus resultierenden Gefahren verstanden haben. Kinder unter 8 Jahren sind vom Gerät und der Anschlussleitung fernzuhalten und dürfen das Gerät nicht bedienen. Kinder dürfen nicht mit dem Gerät spielen. Reinigung und Benutzer-Wartung dürfen nicht durch Kinder vorgenommen werden, es sei denn, sie sind 8 Jahre oder älter und werden beaufsichtigt.

Warnung **Stromschlaggefahr!**

- Das Gerät darf nur über eine vorschriftsmäßig installierte Steckdose mit Erdung an ein Stromnetz mit Wechselstrom angeschlossen werden. Stellen Sie sicher, dass das Schutzleitersystem der elektrischen Hausinstallation vorschriftsmäßig installiert ist.
- Gerät nur gemäß Angaben auf dem Typenschild anschließen und betreiben. Wenn die Netzanschlussleitung dieses Gerätes beschädigt wird, muss sie durch den Kundendienst erneuert werden.
- Nur benutzen, wenn Zuleitung und Gerät keine Beschädigungen aufweisen. Im Fehlerfall sofort den Netzstecker ziehen, oder die Netzspannung ausschalten.
- Reparaturen am Gerät dürfen nur durch unseren Kundendienst ausgeführt werden, um Gefährdungen zu vermeiden.
- Gerät oder Netzkabel niemals in Wasser tauchen.
- Gerätesteckverbindung darf nicht in Kontakt mit Flüssigkeiten kommen.
- Die speziellen Hinweise zur Reinigung in der Anleitung sind zu beachten.

Warnung **Gefahr durch Magnetismus!**

Das Gerät enthält Permanentmagnete, die elektronische Implantate wie z.B. Herzschrittmacher oder Insulinpumpen beeinflussen können. Träger von elektronischen Implantaten bitte einen Mindestabstand von 10 cm zum Gerät und zum entnommenen Wassertank einhalten.

Warnung **Erstickungsgefahr!**

Kinder nicht mit Verpackungsmaterial spielen lassen. Kleinteile sicher aufbewahren, sie können verschluckt werden.

Warnung **Verbrennungsgefahr!**

- Das Milchsystem wird sehr heiß. Nach Benutzung zuerst abkühlen lassen und erst dann berühren.
- Nach dem Gebrauch können die Oberflächen wie z. B. Tassenwärmer noch einige Zeit heiß sein.
- Frisch zubereitete Getränke sind sehr heiß. Bei Bedarf etwas abkühlen lassen.

**⚠️ Warnung
Verletzungsgefahr!**

- Fehlanwendung des Geräts kann zu Verletzungen führen.
- Nicht in das Mahlwerk greifen.

**⚠️ Warnung
Brandgefahr!**

- Das Gerät wird heiß.
- Das Gerät nie in einem Schrank betreiben.



Umweltschutz

Energiesparen

- Wird das Gerät nicht benutzt, das Gerät ausschalten.
- Das Intervall zur automatischen Abschaltung auf den kleinsten Wert einstellen.
- Kaffee- oder Milchschaumbezug nach Möglichkeit nicht unterbrechen. Vorzeitiger Abbruch führt zu erhöhtem Energieverbrauch und zu einer schnelleren Füllung der Tropfschale.
- Das Gerät regelmäßig entkalken, um Kalkablagerungen zu vermeiden. Kalkrückstände führen zu einem höheren Energieverbrauch.

Umweltgerecht entsorgen

Entsorgen Sie die Verpackung umweltgerecht.



Dieses Gerät ist entsprechend der europäischen Richtlinie 2012/19/EU über Elektro- und Elektronikaltgeräte (waste electrical and electronic equipment - WEEE) gekennzeichnet.
Die Richtlinie gibt den Rahmen für eine EU-weit gültige Rücknahme und Verwertung der Altgeräte vor.

Über aktuelle Entsorgungswege bitte beim Fachhändler informieren.



Gerät kennen lernen

In diesem Kapitel erhalten Sie einen Überblick über den Lieferumfang, den Aufbau und die Bestandteile Ihres Gerätes. Außerdem lernen Sie die verschiedenen Bedienelemente kennen.

Hinweis: Je nach Gerätetyp sind Abweichungen in den Farben und Einzelheiten möglich.

Zur Verwendung dieser

Gebrauchsanleitung:

Die Umschlagseiten der Gebrauchsanleitung können Sie vorne ausklappen. Die Illustrationen sind mit Nummern gekennzeichnet, auf die in der Gebrauchsanleitung verwiesen wird. Beispiel: → Bild **1**

Lieferumfang

→ Bild **1**

- A Kaffeevollautomat
- B Wasserhärtestreifen
- C Gebrauchsanleitung
- D Milchschaumer

Aufbau und Bestandteile





→ Bild **2**

- 1 Taste ein / aus (Stand-by-Betrieb)
- 2 Display
- 3 Bedienfeld
- 4 Griff Milchschaumer
- 5 Auslaufsystem für Kaffee, höhenverstellbar
- 6 Milchschaumer (Halterung, Schaumer, Abdeckung), höhenverstellbar
- 7 Tropfschale (Kaffeesatzbehälter, Tropfgitter, Tropfblech, Schwimmer)
- 8 Tür für Brühraum
- 9 Typenschild
- 10 Brüheinheit
- 11 Aromadeckel
- 12 Bohnenbehälter
- 13 Drehwähler für Mahlgradeinstellung
- 14 Deckel Wassertank
- 15 Wassertank
- 16* Tassenwärmung

* Je nach Geräteausstattung

Bedienelemente

Durch Berühren der Felder kann z.B. ein Getränk ausgewählt und gestartet oder die Kaffeestärke eingestellt werden.

Taste	Bedeutung
	Gerät ein- und ausschalten Das Gerät spült automatisch, wenn es ein- und ausgeschaltet wird. Das Gerät spült nicht, wenn: <ul style="list-style-type: none">■ es beim Einschalten noch warm ist.■ vor dem Ausschalten kein Kaffee bezogen wurde. Das Gerät ist betriebsbereit, wenn im Bedienfeld die LEDs der Tasten für die Getränkeauswahl leuchten. Das Gerät verfügt über eine automatische Abschaltung. → "Automatisches Abschalten einstellen" auf Seite 166
espresso	Bezug Espresso
caffè crema	Bezug Caffè crema oder Displaynavigation "<" (zurück ohne speichern).
cappuccino	Bezug Cappuccino oder Displaynavigation "▼" (Navigation nach unten).
latte macchiato	Bezug Latte macchiato oder Displaynavigation "ok" (bestätigen und speichern).
milk	Milch aufschäumen
	Kaffeestärke Anpassung der Kaffeestärke → "Getränkeinstellung anpassen" auf Seite 163
calc'nClean	Start des Service Programms Blinkt, wenn das Service Programm durchgeführt werden muss. → "Service Programm Calc 'nClean" auf Seite 172
	Zubereitung von 2 Espresso oder 2 Caffè crema gleichzeitig. Tassen nebeneinander unter den Kaffeeauslauf stellen. → "Gerät bedienen" auf Seite 161
	Der Kaffeevollautomat verfügt über eine Tassenwärmung, die mit der Taste manuell ein- oder ausgeschaltet werden kann. Ist die Tassenwärmung an, leuchtet die Taste. ⚠ Warnung Verbrennungsgefahr! Die Tassenwärmung wird sehr heiß! Hinweis: Für eine optimale Erwärmung der Tassen diese mit dem Tassenboden auf die Tassenwärmung stellen.

Anzeige

Leuchtet auf, wenn Wasser in den Wassertank eingefüllt werden muss, der Wassertank fehlt oder der Wasserfilter gewechselt werden muss. Im Display erscheint eine Meldung.



Leuchtet auf, wenn die Schalen geleert werden müssen.
Blinkt, wenn die Tür für den Brühraum offen ist.



 espresso

leuchtet Betriebsbereit, eine Auswahl kann vorgenommen werden

pulst Bezug läuft

blinkt wartet auf Bedienung, z. B. bei calc'nClean

aus nicht verfügbar

Display

Im Display  werden die gewählten Getränke, Einstellungen und Einstellmöglichkeiten sowie Meldungen zum Betriebszustand angezeigt.

Im Display wird auch zu Handlungen aufgefordert.

Die einzelnen Handlungsschritte werden im Display angezeigt.

Wurde die erforderliche Handlung durchgeführt, z.B. "Wassertank füllen", wird die entsprechende Meldung ausgeblendet.

**Zubehör**

Folgendes Zubehör ist über den Handel und Kundendienst erhältlich:

Zubehör	Bestellnummer	
	Handel	Kundendienst
Reinigungstabletten	TZ80001N	00311807
Entkalkungstabletten	TZ80002N	00576693
Wasserfilter	TZ70003	00575491
Pflegeset	TZ80004	00576330

Die Kontaktdaten aller Länder für den Kundendienst finden Sie auf den letzten Seiten dieser Anleitung.



Vor dem ersten Gebrauch

In diesem Kapitel erfahren Sie, wie Sie Ihr Gerät in Betrieb nehmen.

Hinweis: Gerät nur in frostfreien Räumen verwenden. Wurde das Gerät bei Temperaturen unter 0 °C transportiert oder gelagert, müssen Sie vor der Inbetriebnahme mindestens 3 Stunden warten.

Gerät aufstellen und anschließen

1. Vorhandene Schutzfolien entfernen.
2. Das Gerät auf eine ebene und für das Gewicht ausreichende, wasserfeste Fläche stellen.
3. Das Gerät mit dem Netzstecker an eine vorschriftsmäßig installierte Schutzkontaktsteckdose anstecken.

Hinweis: Nach jedem Anstecken etwas (ca. 5 Sekunden) warten.

Gerät in Betrieb nehmen

Milchschaumer aufstecken

→ Bild **3**

1. Teile des Milchschaumers aus dem Beutel entnehmen.
2. Milchschaumer zusammensetzen.
3. Milchschaumer vorne am Gerät aufstecken.

Bohnenbehälter füllen

Mit diesem Gerät können Sie Kaffeegetränke aus Kaffeebohnen zubereiten.

1. Deckel **[11]** des Bohnenbehälters **[12]** öffnen.
2. Kaffeebohnen einfüllen.
3. Deckel wieder schließen.

Hinweise

- Glasierte, karamellisierte oder mit sonstigen zuckerhaltigen Zusätzen behandelte Kaffeebohnen verstopfen die Brüheinheit. Nur reine Espresso- oder Vollautomaten-Bohnenmischungen verwenden.
- Die Kaffeebohnen werden für jeden Brühvorgang frisch gemahlen.
- Die Kaffeebohnen kühl und verschlossen aufbewahren, so bleibt die Qualität optimal erhalten.
- Kaffeebohnen können Sie mehrere Tage im Bohnenbehälter lagern, ohne dass Aroma verloren geht.

Wassertank füllen

Wichtig: Den Wassertank täglich mit frischem, kaltem Wasser ohne Kohlensäure befüllen. Vor dem Betrieb prüfen, ob der Wassertank ausreichend gefüllt ist.

1. Den Deckel des Wassertanks abnehmen.
2. Den Wassertank am Griff herausheben und ausspülen.
3. Den Wassertank bis zur Markierung "max" mit Wasser füllen.
4. Den Wassertank wieder gerade in die Halterung einsetzen und den Deckel des Wassertanks aufsetzen.

Sprache einstellen

1. Gerät mit Taste **☺** einschalten. Im Display erscheint die voreingestellte Sprache.
2. "▼" Taste **cappuccino** so oft berühren, bis die gewünschte Sprache im Display erscheint.
3. "ok" Taste **latte macchiato** berühren, um die Einstellung zu bestätigen.

Das Gerät spült und ist betriebsbereit, wenn im Display "Getränk wählen" erscheint.

Hinweise

- Die Sprachauswahl erscheint automatisch nur beim ersten Einschalten.
- Die Sprache können Sie jederzeit ändern. → *"Einstellungen"* auf Seite 166

Allgemeine Hinweise

Der Kaffeevollautomat ist ab Werk mit den Standardeinstellungen für optimalen Betrieb programmiert.

- Das Gerät schaltet nach einer ausgewählten Zeit automatisch ab.
- Bei Berührung einer Taste ertönt ein Ton, dieser kann ausgeschaltet werden. → *"Einstellungen"* auf Seite 166
- Bei der ersten Benutzung, nach der Durchführung eines Service-Programms oder wenn das Gerät längere Zeit nicht in Betrieb war, hat das erste Getränk noch nicht das volle Aroma und sollte nicht getrunken werden.
- Nach Inbetriebnahme des Gerätes wird eine feinporige und standfeste "Crema" erst nach dem Bezug einiger Tassen dauerhaft erreicht.
- Bei längerem Gebrauch ist es normal, dass sich an den Lüftungsschlitzen Wassertropfen bilden.
- Austretender Dampf ist kein Fehler sondern technisch bedingt.

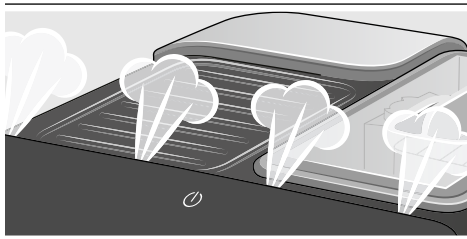

Bevor Sie Ihr neues Gerät benutzen, sollten Sie die Wasserhärte prüfen und einstellen. → *"Einstellungen"* auf Seite 166



Gerät bedienen

In diesem Kapitel erfahren Sie, wie Sie Kaffee- und Milchgetränke zubereiten. Sie erhalten Informationen zu Einstellungen, Wasserfilter und zur Anpassung des Mahlgrads sowie zum Frostschutz.

Hinweis: Frisch zubereitete Getränke können sehr heiß sein.

Kaffeegetränk aus frisch gemahlten Bohnen zubereiten

Sie können zwischen Espresso und Caffè crema wählen. → *"Getränke mit Milch zubereiten"* auf Seite 162

Das Gerät ist eingeschaltet. Wassertank und Bohnenbehälter sind gefüllt.

1. Eine Tasse unter das Auslaufsystem stellen.
2. Durch wiederholtes Berühren von *000* die gewünschte Kaffeestärke einstellen.
3. Taste **espresso** oder **caffè crema** berühren.

Der Kaffee wird gebrüht und läuft anschließend in die Tasse.

Hinweis: Um den Getränkebezug vorzeitig zu stoppen, **espresso** oder **caffè crema** erneut berühren.

Getränke mit Milch zubereiten

Dieses Gerät besitzt einen Milchschaumer. Sie können Kaffegetränke mit Milch zubereiten oder Milch aufschäumen.

Tipp: Sie können auch pflanzliche Getränke anstatt Milch verwenden, z. B. aus Soja.

Hinweise

- Die Qualität des Milchschaums ist abhängig von der Art der verwendeten Milch oder des pflanzlichen Getränks.
- Getrocknete Milchreste sind schwer zu entfernen, deshalb unbedingt reinigen. → "Tägliche Pflege und Reinigung" auf Seite 168

Warnung

Verbrennungsgefahr!

Der Milchschaumer wird sehr heiß. Nur am Griff anfassen. Nach der Benutzung zuerst abkühlen lassen und erst dann berühren.

Kaffegetränke mit Milch

Sie können zwischen Cappuccino und Latte Macchiato wählen. Dazu bitte die Stellung des Kaffeeauslaufs und Milchschaumers beachten.

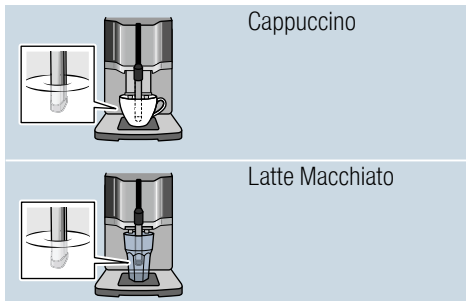

Das Gerät ist eingeschaltet. Wassertank und Bohnenbehälter sind gefüllt. Der Milchschaumer ist montiert.

1. Eine große Tasse oder ein großes Glas mit ca. 100 ml Milch für Cappuccino und ca. 150 ml Milch für Latte Macchiato füllen.
2. Die Tasse oder das Glas unter das Auslaufsystem stellen.
3. Den Kaffeeauslauf und Milchschaumer ganz nach unten schieben.
4. Durch wiederholtes Berühren von  die gewünschte Kaffeestärke einstellen.
5. Taste **cappuccino** oder **latte macchiato** berühren.

Zuerst wird Milch in der Tasse oder dem Glas aufgeschäumt. Anschließend wird der Kaffee gebrüht und läuft in die Tasse oder das Glas.

Hinweis: Um den aktuellen Schritt des Getränkebezugs vorzeitig zu stoppen, **cappuccino** oder **latte macchiato** erneut berühren.

Milch aufschäumen

Das Gerät ist eingeschaltet. Der Wassertank ist gefüllt.

Der Milchschaumer ist montiert.

1. Eine große Tasse oder ein großes Glas mit ca. 100 ml Milch füllen.
2. Die Tasse oder das Glas unter das Auslaufsystem stellen.
3. Den Kaffeeauslauf und Milchschaumer ganz nach unten schieben.
4. Taste **milk** berühren. Die Milch wird aufgeschäumt.

Hinweis: Um den Vorgang vorzeitig zu stoppen, **milk** erneut berühren.

Getränkeeinstellungen anpassen

Zwei Tassen auf einmal zubereiten

Bevor Sie ein Getränk beziehen, können Sie den Bezug von zwei Tassen auf einmal auswählen.

Durch Berühren von  wird die Funktion ein- oder ausgeschaltet.

Im Display leuchtet für 5 Sekunden "Doppeltasse ein" bzw. "Doppeltasse aus" auf.

Die Funktion Doppeltasse ist nur für **espresso** und **caffe crema** möglich, die Tasten leuchten. Der Bezug von anderen Getränken ist nicht möglich solange die Funktion Doppeltasse eingeschaltet ist.

Hinweise

- Die Getränke werden in zwei Schritten (zwei Mahlvorgängen) zubereitet. Bitte warten, bis der Vorgang komplett abgeschlossen ist.
- Wird innerhalb von 90 Sekunden keine Taste betätigt, geht das Gerät automatisch auf Einstellung "Doppeltasse aus".

Kaffeestärke

Bevor Sie ein Getränk beziehen, können Sie die Kaffeestärke anpassen:

Dazu durch Berühren von  die gewünschte Stärke auswählen.

	sehr mild
	mild
	normal
	stark
	sehr stark
nur bei TI305:	
	aromaIntense

Hinweis: Die eingestellte Kaffeestärke ist für alle Getränke mit Kaffee aktiv.

Füllmenge

Sie können die Füllmenge ihrer Getränke verändern.

espresso oder **caffe crema**
3 Sekunden gedrückt halten.

Der Bezug läuft, die gewählte Taste blinkt.

Im Display wird der Verlauf angezeigt:

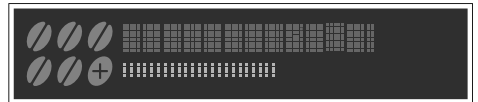

Ist die gewünschte Füllmenge erreicht, die gewählte Taste zum Stoppen berühren. Die neu eingestellte Füllmenge macht sich erst ab dem nächsten Getränkebezug bemerkbar.

Hinweis: . Die Füllmenge kann jeweils für Espresso (25 - 60 ml) oder Caffe crema (80 - 200 ml) eingestellt werden. Es wird immer eine Mindestmenge gebrüht, Espresso ca. 25 ml und Caffe crema ca. 80 ml.

Schäumdauer

Sie können die Schäumdauer ihrer Getränke verändern.

cappuccino, **latte macchiato** oder **milk**
3 Sekunden gedrückt halten.

Die Milch wird geschäumt, die gewählte Taste blinkt.

Im Display wird der Verlauf angezeigt:

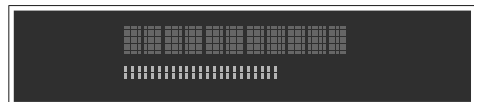

Ist die gewünschte Schäumdauer erreicht, die gewählte Taste zum Stoppen berühren.

de Gerät bedienen

Hinweis: Die Einstellung der Schäumdauer hat keinen Einfluss auf die Kaffeemenge.

Mahlgrad einstellen

Dieses Gerät besitzt ein einstellbares Mahlwerk. Damit kann der Mahlgrad des Kaffees individuell verändert werden.

Warnung

Verletzungsgefahr!

Nicht in das Mahlwerk greifen.

Achtung!

Gerät kann beschädigt werden!
Mahlgrad nur bei laufendem Mahlwerk verstellen!

Bei laufendem Mahlwerk den Mahlgrad mit dem Drehwähler  einstellen.

- Feiner Mahlgrad: Gegen den Uhrzeigersinn drehen. (Bild a)
- Gröberer Mahlgrad: Im Uhrzeigersinn drehen. (Bild b)

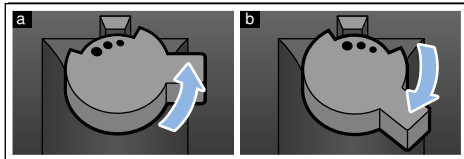

Hinweise

- Die neue Einstellung macht sich erst ab der zweiten Tasse Kaffee bemerkbar.
- Bei dunkel gerösteten Kaffeebohnen einen feineren, bei helleren Kaffeebohnen einen gröbereren Mahlgrad einstellen.

Wasserfilter

→ Bild **7**

Ein Wasserfilter vermindert Kalkablagerungen und reduziert Verunreinigungen im Wasser. Das Gerät muss zudem nicht so oft entkalkt werden. Wasserfilter sind über den Handel oder den Kundendienst erhältlich.

Ist ein Wasserfilter eingesetzt, zeigt das Gerät an, wann dieser gewechselt werden muss. Im Display erscheint die entsprechende Aufforderung. Das Symbol  leuchtet.

Wasserfilter einsetzen oder erneuern

Bevor ein neuer Wasserfilter verwendet werden kann, muss dieser gespült werden.

Das Gerät ist eingeschaltet. Der Wassertank ist gefüllt.

1.  und **calc'nClean** gleichzeitig mindestens 3 Sekunden gedrückt halten.
2. “▼” Taste **cappuccino** so oft berühren, bis “Wasserhärte” erscheint.
3. Mit “ok” Taste **latte macchiato** bestätigen.
4. “▼” Taste **cappuccino** so oft berühren bis “Wasserfilter” erscheint.
5. Mit “ok” Taste **latte macchiato** bestätigen.

Im Display erscheint “Filter akt.”.

6. Den Wasserfilter (Öffnung nach oben) in einen mit Wasser gefüllten Behälter tauchen bis keine Luftblasen mehr aufsteigen.
→ Bild **7**
7. Anschließend den Wasserfilter fest in den leeren Wassertank eindrücken.
8. Den Wassertank bis zur Markierung “max” mit Wasser füllen.
9. Einen Behälter mit min. 1,0 l Fassungsvermögen unter den Auslauf stellen.

10. “ok” Taste **latte macchiato**

berühren, um die Einstellung zu speichern und den Spülvorgang zu starten.

11. “<” Taste **caffè crema** berühren, um das Menü zu verlassen.
12. Anschließend den Behälter entleeren. Das Gerät ist wieder betriebsbereit.

Wasserfilter entfernen

Wird der Wasserfilter entfernt und kein neuer Wasserfilter eingesetzt, bitte die entsprechende Einstellung der Wasserhärte vornehmen.

→ “Wasserhärte einstellen” auf Seite 167

Frostschutz

Um Schäden durch Frosteinwirkung bei Transport und Lagerung zu vermeiden, muss das Gerät vorher vollständig entleert werden.

Info: Das Gerät muss betriebsbereit und der Wassertank gefüllt sein.

1. Ein großes Gefäß unter den Auslauf des Milchsäumers stellen und den Milchschaumer nach unten schieben.
2. Taste **milk** mindestens 5 Sekunden gedrückt halten. Die LED der Taste blinkt, das Gerät heizt nun auf.
3. Sobald Dampf aus dem Milchschaumer austritt, den Wassertank abnehmen.
4. Das Gerät ausdampfen lassen. Warten, bis  Wassertank leer erscheint.
5. Mit der Taste  das Gerät ausschalten.
6. Den Wassertank und die Tropfschale entleeren und das Gerät gründlich reinigen.

Das Gerät kann jetzt transportiert oder gelagert werden.

Hinweis: Die Brüheinheit ist jetzt gesichert und kann nicht entnommen werden.



Einstellungen

Dieses Gerät verfügt über verschiedene Werkseinstellungen. Sie haben die Möglichkeit, die Einstellungen individuell anzupassen.

Hinweis: Wird innerhalb von 90 Sekunden keine Taste betätigt, geht das Gerät ohne Speicherung zu Getränk wählen. Die vorher gespeicherte Einstellung bleibt erhalten.

Folgendes können Sie einstellen:

Automatisches Abschalten

Das Gerät schaltet nach der letzten Tastenbedienung zu einer bestimmten Zeit automatisch aus. Diese Zeit kann eingestellt werden, die Einstellung ist von 15 Minuten bis 4 Stunden möglich.

1. **000** und **calc'nClean** gleichzeitig mindestens 3 Sekunden gedrückt halten.
2. “▼” Taste **cappuccino** so oft berühren bis “Auto Stand-by” erscheint.
3. Mit “ok” Taste **latte macchiato** bestätigen.
Die Werkseinstellungen sind aktiviert, die Sprachauswahl erscheint.
4. “▼” Taste **cappuccino** berühren und die Zeit einstellen. Folgende Einstellungen sind möglich:
 - nach 15 Min.
 - nach 30 Min. (Werkseinstellung)
 - nach 1 Std.
 - nach 2 Std.
 - nach 4 Std.
5. Mit “ok” Taste **latte macchiato** bestätigen.
Die Werkseinstellungen sind aktiviert, die Sprachauswahl erscheint.
6. “<” Taste **caffe crema** berühren, um das Menü zu verlassen.

Signalton ein-/ausschalten

Bei Betätigung einer Taste ertönt ein Signalton.

Dieser kann ein- oder ausgeschaltet werden.

1. **000** und **calc'nClean** gleichzeitig mindestens 3 Sekunden gedrückt halten.
2. “▼” Taste **cappuccino** so oft berühren, bis “Ton” erscheint.
3. Mit “ok” Taste **latte macchiato** bestätigen.
Die Werkseinstellungen sind aktiviert, die Sprachauswahl erscheint.
4. “▼” Taste **cappuccino** berühren und “Ton ein” oder “Ton aus” wählen.
5. Mit “ok” Taste **latte macchiato** bestätigen.
Die Werkseinstellungen sind aktiviert, die Sprachauswahl erscheint.
6. “<” Taste **caffe crema** berühren, um das Menü zu verlassen.

Sprache einstellen

1. **000** und **calc'nClean** gleichzeitig mindestens 3 Sekunden gedrückt halten.
2. “▼” Taste **cappuccino** so oft berühren, bis “Sprache” erscheint.
3. Mit “ok” Taste **latte macchiato** bestätigen.
Die Werkseinstellungen sind aktiviert, die Sprachauswahl erscheint.
4. “▼” Taste **cappuccino** berühren und die gewünschte Sprache einstellen.
5. Mit “ok” Taste **latte macchiato** bestätigen.
Die Werkseinstellungen sind aktiviert, die Sprachauswahl erscheint.
6. “<” Taste **caffe crema** berühren, um das Menü zu verlassen.

Wasserhärte einstellen

Die richtige Einstellung der Wasserhärte ist wichtig, damit das Gerät rechtzeitig anzeigt, wenn es entkalkt werden muss. Die voreingestellte Wasserhärte ist Stufe 4.

Die Wasserhärte kann bei der örtlichen Wasserversorgung nachgefragt oder mit dem beiliegenden Teststreifen festgestellt werden.

1. Beiliegenden Teststreifen kurz in frisches Leitungswasser tauchen, abtropfen lassen und nach einer Minute das Ergebnis ablesen. Die Anzahl der verfärbten Felder auf dem Teststreifen zeigt die Stufe der Wasserhärte an.
2. **000** und **calc'nClean** gleichzeitig mindestens 3 Sekunden gedrückt halten.
3. "▼" Taste **cappuccino** so oft berühren, bis "Wasserhärte" erscheint.
4. "ok" Taste **latte macchiato** berühren und bestätigen.
5. "▼" Taste **cappuccino** berühren und die Wasserhärte einstellen. Folgende Einstellungen sind möglich:
 - Wasserhärte 1
 - Wasserhärte 2
 - Wasserhärte 3
 - Wasserhärte 4 (Werkseinstellung)
 - Wasserfilter (wenn eingesetzt)
 - H2O-Enthärter (Einstellung, falls Wasserenthärtungsanlage vorhanden)
6. "ok" Taste **latte macchiato** berühren, um die Einstellung zu speichern.
7. "<" Taste **caffe crema** berühren, um das Menü zu verlassen.

Die Tabelle zeigt die Zuordnung der Stufen zu den unterschiedlichen Wasserhärtegraden:

Stufe	Wasserhärtegrad	
	Deutsch (°dH)	Französisch (°fH)
1	1-7	1-13
2	8-14	14-25
3	15-21	26-38
4	22-30	39-54

Eine nachträgliche Änderung der Wasserhärte ist jederzeit möglich.

Hinweis: Bei Einsatz des Wasserfilters (siehe Kapitel "Zubehör") wie folgt vorgehen, → "*Wasserfilter*" auf Seite 165.

Factory Reset

Zurückstellen auf die Werkseinstellungen, eigene Einstellungen gehen verloren.

1. **000** und **calc'nClean** gleichzeitig mindestens 3 Sekunden gedrückt halten.
2. "▼" Taste **cappuccino** so oft berühren, bis "Factory reset" erscheint.
3. Mit "ok" Taste **latte macchiato** bestätigen. Die Werkseinstellungen sind aktiviert, die Sprachauswahl erscheint.
4. "▼" Taste **cappuccino** so oft berühren, bis die gewünschte Sprache im Display erscheint.
5. "ok" Taste **latte macchiato** berühren, um die Einstellung zu bestätigen. Das Gerät spült und ist betriebsbereit, wenn im Display "Getränk wählen" erscheint.



Tägliche Pflege und Reinigung

Bei sorgfältiger Pflege und Reinigung bleibt Ihr Gerät lange funktionsfähig. In diesem Kapitel erfahren Sie, wie Sie Ihr Gerät richtig pflegen und reinigen.



Warnung

Stromschlaggefahr!

Vor der Reinigung den Netzstecker ziehen. Das Gerät niemals in Wasser tauchen. Keinen Dampfreiniger benutzen.

Reinigungsmittel

Damit die unterschiedlichen Oberflächen nicht durch falsche Reinigungsmittel beschädigt werden, beachten Sie bitte die folgenden Angaben.

Verwenden Sie

- keine scharfen oder scheuernden Reinigungsmittel.
- keine alkohol- oder spiritushaltigen Reinigungsmittel.
- keine harten Scheuerkissen und Putzschwämme.

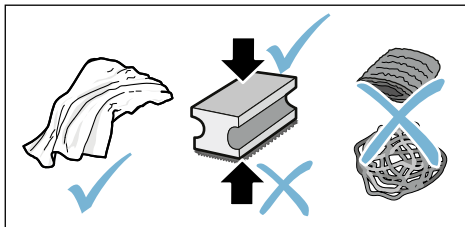

Hinweise

- Neue Schwammtücher können mit Salzen behaftet sein. Salze können Flugrost am Edelstahl verursachen. Waschen Sie neue Schwammtücher vor Gebrauch gründlich aus.
- Rückstände von Kalk, Kaffee, Milch, Reinigungs- und Entkalkungslösung immer sofort entfernen. Unter solchen Rückständen kann sich Korrosion bilden.

Achtung!

Nicht alle Bauteile des Gerätes können im Geschirrspüler gereinigt werden.

→ Bild **5** - **7**

Nicht für Geschirrspüler geeignet:



Wassertank
Deckel Wassertank
Aromadeckel
Brüheinheit
Tropfschale

Für Geschirrspüler geeignet:



Tropfblech
Tropfgitter
Kaffeefassbehälter
Schwimmer
Milchschaumer
Abdeckung Milchschaumer

max.
60°C

Gerät reinigen

1. Das Gehäuse mit einem weichen, feuchten Tuch abwischen.
2. Das Bedienfeld mit einem Mikrofasertuch reinigen.
3. Den Kaffeeauslauf nach jedem Getränkebezug bei Bedarf abwischen.

Hinweise

- Wenn das Gerät im kalten Zustand eingeschaltet oder nach Bezug von Kaffee ausgeschaltet wird, spült das Gerät automatisch. Das System reinigt sich somit selbst.
- Sollte das Gerät längere Zeit (z. B. Urlaub) nicht benutzt werden, das komplette Gerät einschließlich Kaffeeauslauf, Milchschaumer, Schalen und Brüheinheit gründlich reinigen.

Tropfschale und Kaffeesatzbehälter reinigen

→ Bild **5**

Hinweis: Tropfschale und Kaffeesatzbehälter sollten täglich geleert und gereinigt werden, um Ablagerungen zu vermeiden. Bei häufigem Gebrauch zwischendurch entleeren, sobald der Schwimmer deutlich sichtbar ist, oder die entsprechende Anzeige im Display erscheint.

1. Tür öffnen.
2. Tropfschale mit Kaffeesatzbehälter nach vorne herausziehen.
3. Tropfblech mit Tropfgitter abnehmen.
4. Tropfschale und Kaffeesatzbehälter entleeren und reinigen.
5. Innenraum des Gerätes (Bereich Tropfschale) abwischen.

Milchsystem reinigen

Das Milchsystem sollte nach jeder Benutzung gereinigt werden, um Rückstände zu entfernen.

Warnung

Verbrennungsgefahr!

Der Milchschaumer wird sehr heiß. Nur am Griff anfassen. Nach der Benutzung zuerst abkühlen lassen und erst dann berühren.

1. Ein Glas zur Hälfte mit Wasser füllen und unter das Auslaufsystem stellen.
2. Den Milchschaumer ganz nach unten schieben.
3. Taste **milk** berühren, das Milchsystem wird gereinigt.
4. Den Milchschaumer nach oben schieben und abkühlen lassen.
5. Den Milchschaumer in die Einzelteile zerlegen und gründlich reinigen.
→ Bild **6**
6. Die Einzelteile trocknen, zusammensetzen und wieder am Gerät aufstecken.

Hinweise

- Um den Vorgang vorzeitig zu stoppen, **milk** erneut berühren.
- Alle Teile des Milchsystems sollen im Geschirrspüler gereinigt werden. Laugenrückstände im Milchsystem nach dem Spülvorgang gründlich entfernen.

Brüheinheit reinigen

→ Bild **4**, → Bild **5**

Zusätzlich zum automatischen Spülvorgang sollte die Brüheinheit regelmäßig zum Reinigen entnommen werden.

Achtung!

Die Brüheinheit ohne Spülmittel oder essig- bzw. säurehaltige Mittel reinigen und nicht in den Geschirrspüler geben.

Brüheinheit herausnehmen:

1. Das Gerät ausschalten.
2. Die Tür zum Brühraum öffnen.
3. Den Kaffeesatzbehälter entnehmen.
4. Den roten Hebel nach oben drücken, die Brüheinheit am Griff anfassen und vorsichtig nach vorne herausziehen.
5. Die Brüheinheit unter fließendem, warmem Wasser gründlich reinigen.
6. Den Geräteinnenraum mit einem feuchten Tuch gründlich reinigen, eventuell vorhandene Kaffeereste entfernen.
7. Brüheinheit und Geräteinnenraum trocknen lassen.

Brüheinheit einsetzen:

1. Die Brüheinheit am Griff anfassen.
2. Den roten Hebel nach oben drücken, die Brüheinheit unter dem Hebel ansetzen und bis zum Anschlag nach hinten schieben. Der Hebel muss einrasten.
3. Den Kaffeesatzbehälter wieder einsetzen und die Tür schließen.

Wichtig: Bei fehlender oder falsch eingesetzter Brüheinheit oder Tropfschale kann die Tür nicht geschlossen werden.





Service-Programm

In gewissen Zeitabständen, je nach Wasserhärte und Benutzung des Gerätes, leuchtet die Taste **calc'nClean** auf. Im Display erscheint "Calc'nClean notwendig".

Das Gerät sollte unverzüglich mit dem Programm gereinigt und entkalkt werden.

Hinweise

- **Wichtig:** Wird das Gerät nicht rechtzeitig gereinigt und entkalkt, kann es beschädigt werden.
Wichtig: Wird das Gerät nicht rechtzeitig entkalkt und gereinigt, wird es gesperrt. Im Display erscheint "Gerät gesperrt"
Ist das Gerät gesperrt, kann es erst wieder nach erfolgtem Service - Programm bedient werden.
- **Achtung!** Bei jedem Service-Programm Calc'nClean Entkalkungs- und Reinigungsmittel nach Anleitung benutzen und die (jeweiligen) Sicherheitshinweise beachten.
- Flüssigkeiten nicht trinken.
- Zum Entkalken niemals Zitronensäure, Essig oder Mittel auf Essigbasis verwenden.
- Zum Entkalken und Reinigen ausschließlich die dafür geeigneten Tabletten verwenden. Sie wurden speziell für dieses Gerät entwickelt und können über den Kundendienst nachgekauft werden. → "Zubehör" auf Seite 159
- Keinesfalls Entkalkungstabletten oder andere Mittel in die Brüheinheit einfüllen.
- Das Service-Programm keinesfalls unterbrechen.
- Vor dem Start eines Service-Programms die Brüheinheit entnehmen, reinigen und wieder einsetzen. Den Milchschaumer reinigen.
- Nach Beendigung eines Service-Programms das Gerät mit einem weichen, feuchten Tuch abwischen, um Rückstände der Entkalkungslösung sofort zu entfernen. Unter solchen Rückständen kann sich Korrosion bilden.
- Neue Schwammputztücher können mit Salzen behaftet sein. Salze können Flugrost am Edelstahl verursachen, deshalb die Tücher vor Benutzung unbedingt gründlich auswaschen.
- Bei Verwendung eines Wasserfilters verlängern sich die Zeitabstände bis ein Service Programm durchgeführt werden muss.
- Wird das Service-Programm z. B. durch Stromausfall unterbrochen, leuchten im Display , **calc'nClean** und . Wie im Kapitel Calc'nClean ab Punkt 10 beschrieben vorgehen.

Calc'nClean starten

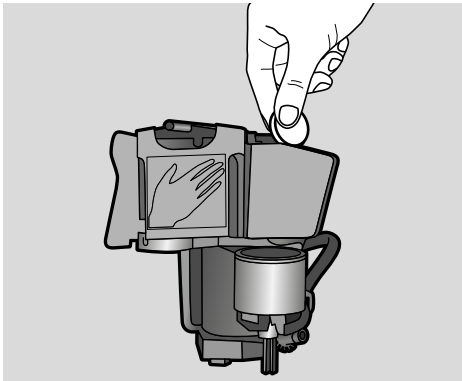

Dauer: ca. 40 Minuten

1. Die Taste **calc'nClean** ca. 5 Sekunden gedrückt halten. Symbol  leuchtet auf.
2. Die Tür öffnen, Tropfschale und Kaffeesatzbehälter entnehmen und entleeren.
3. Die Brüheinheit entnehmen und reinigen.
4. Eine Siemens-Reinigungstablette in die Brüheinheit einwerfen und die Brüheinheit wieder einsetzen.



5. Die Tropfschale und Kaffeesatzbehälter wieder einsetzen und die Tür schließen. Symbol  leuchtet auf.
6. Den Wasserfilter entfernen (falls vorhanden).
7. In den leeren Wassertank bis zur Markierung 0,5 l lauwarmes Wasser einfüllen und eine Siemens-Entkalkungstablette darin auflösen.
8. Wassertank wieder einsetzen und ein großes Gefäß (ca. 1 Liter) unter das Auslaufsystem stellen.
9. **calc'nClean** blinkt, **calc'nClean** berühren.

Das Programm startet, reinigt und entkalkt das Gerät. **calc'nClean** pulsiert. Dauer ca. 20 Minuten. Symbol  leuchtet auf.

10. Das Gefäß entleeren, die Tür öffnen, Tropfschale leeren und wieder einsetzen.
11. Tür schließen und Gefäß unter das Auslaufsystem stellen. Symbol  leuchtet auf.
12. Den Wassertank reinigen und den Wasserfilter wieder einsetzen (falls entnommen).
→ Bild 
13. Frisches Wasser ohne Kohlensäure bis zur Markierung "max" einfüllen, das Gefäß wieder unter das Auslaufsystem stellen.
14. **calc'nClean** blinkt, **calc'nClean** berühren.

Das Programm startet, es reinigt und spült das Gerät. **calc'nClean** pulsiert. Symbol  leuchtet auf.

15. Die Tropfschale und den Kaffeesatzbehälter entleeren, reinigen und wieder einsetzen. Das Programm ist beendet. Das Gerät ist wieder betriebsbereit.

Störungen, was tun?

Wenn eine Störung auftritt, liegt es oft nur an einer Kleinigkeit. Bevor Sie den Kundendienst rufen, versuchen Sie bitte,

mit Hilfe der Tabelle, die Störung selbst zu beheben.

Bitte die Sicherheitshinweise am Anfang dieser Anleitung durchlesen.

Störungstabelle

Problem	Ursache	Abhilfe
Das Gerät reagiert nicht mehr.	Störung im Gerät.	Netzstecker ziehen, 5 Sekunden warten, Netzstecker einstecken.
Stark schwankende Kaffee-, bzw. Milchschaumqualität.	Das Gerät ist verkalkt.	Das Gerät nach Anleitung entkalken.
Die persönlich eingestellte Füllmenge wird nicht erreicht, der Kaffee läuft nur tropfenweise oder es fließt kein Kaffee mehr	Der Mahlgrad ist zu fein.	Den Mahlgrad gröber stellen.
	Das Gerät ist stark verkalkt.	Das Gerät nach Anleitung entkalken.
	Im Wasserfilter ist Luft.	Wasserfilter so lange in Wasser tauchen bis keine Luftblasen mehr entweichen, Filter wieder einsetzen.
Die Qualität des Milchschaums schwankt.	Die Qualität des Milchschaums ist abhängig von der Art der verwendeten Milch oder des pflanzlichen Getränks.	Optimieren Sie das Ergebnis durch die entsprechende Auswahl der Milch oder des pflanzlichen Getränks.
Es fließt nur Wasser, kein Kaffee.	Ein leerer Bohnenbehälter wird vom Gerät nicht erkannt.	Kaffeebohnen einfüllen Hinweis: Das Gerät stellt sich bei den nächsten Bezügen auf die Kaffeebohnen ein.
	Der Kaffeeschacht an der Brühinheit ist verstopft.	Brühinheit reinigen. → <i>"Brühinheit reinigen" auf Seite 170</i>
	Bohnen fallen nicht ins Mahlwerk (zu ölige Bohnen).	Leicht an den Bohnenbehälter klopfen. Eventuell Kaffeesorte wechseln. Bei geleertem Bohnenbehälter diesen mit einem trockenen Tuch auswischen.
Kaffee hat keine "Crema".	Ungeeignete Kaffeesorte.	Kaffeesorte mit höherem Anteil an Robusta-Bohnen verwenden.
	Die Bohnen sind nicht mehr röstfrisch.	Frische Bohnen verwenden.
	Der Mahlgrad ist nicht auf die Kaffeebohnen abgestimmt.	Mahlgrad feiner einstellen.
Der Kaffee ist zu "sauer".	Der Mahlgrad ist zu grob eingestellt.	Mahlgrad feiner einstellen.
	Ungeeignete Kaffeesorte.	Dunklere Röstung verwenden.
Der Kaffee ist zu "bitter".	Der Mahlgrad ist zu fein eingestellt.	Mahlgrad gröber einstellen.
	Ungeeignete Kaffeesorte.	Kaffeesorte wechseln.

de Störungen, was tun?

Der Kaffee schmeckt "verbrannt".	Der Mahlgrad ist zu fein eingestellt	Mahlgrad gröber einstellen.
	Ungeeignete Kaffeesorte.	Kaffeesorte wechseln.
Milch/Milchmixgetränke sind zu heiß. Milchschaum zu großporig, hohes Ansauggeräusch.	Zu wenig Milch im Glas oder der Tasse.	Mehr Milch verwenden oder die Schäumdauer anpassen.
Milch/Milchmixgetränke sind zu kalt.	Zu viel Milch im Glas oder der Tasse.	Weniger Milch verwenden oder die Schäumdauer anpassen.
Es fließt keine Milch/Milchschaum.	Der Milchschaumer ist verschmutzt. Der Milchschaumer taucht nicht in die Milch ein.	Milchschaumer im Geschirrspüler reinigen. → <i>"Milchsystem reinigen" auf Seite 169</i> Mehr Milch verwenden, prüfen ob der Milchschaumer in die Milch eintaucht. Auslaufsystem ganz nach unten schieben.
Der Wasserfilter hält nicht im Wassertank.	Der Wasserfilter ist nicht richtig befestigt.	Wasserfilter so lange in Wasser tauchen bis keine Luftblasen mehr entweichen, Filter wieder einsetzen. Wasserfilter gerade und fest in den Tankanschluss drücken.
Tropfwasser auf innerem Geräteboden bei entnommener Tropfschale.	Tropfschale zu früh entnehmen.	Tropfschale erst einige Sekunden nach dem letzten Getränkebezug entnehmen.
Die Brüheinheit kann nicht entnommen werden.	Die Brüheinheit ist nicht in Entnahmeposition (z. B. Frostschutz wurde aktiviert).	Gerät wieder einschalten.
Das Gerät lässt sich nicht bedienen, die Displayanzeigen wechseln.	Das Gerät ist im Demomodus.	Taste  mindestens 5 Sekunden gedrückt halten, um den Demomodus zu deaktivieren.
Das Mahlwerk läuft nicht an.	Das Gerät ist zu heiß.	1 Stunde warten und das Gerät abkühlen lassen.
Displayanzeige "Tür schließen" trotz geschlossener Tür.	Die Tür ist nicht korrekt geschlossen.	Die Tür fest zudrücken.
	Das Gerät ist zu heiß.	1 Stunde warten und das Gerät abkühlen lassen.
Displayanzeige: "Schalen leeren" trotz leerer Tropfschale - was tun?	Bei ausgeschaltetem Gerät wird das Entleeren nicht erkannt.	Bei eingeschaltetem Gerät die Tropfschale entnehmen und wieder einsetzen.

Displayanzeige "Wassertank füllen" trotz vollem Wassertank.	Wassertank falsch eingesetzt.	Wassertank richtig einsetzen.
	Kohlensäurehaltiges Wasser im Wassertank.	Wassertank mit frischem Leitungswasser füllen.
	Schwimmer im Wassertank hängt fest.	Wassertank entnehmen und gründlich reinigen.
	Neuer Wasserfilter nicht nach Anleitung gespült.	Wasserfilter nach Anleitung spülen und in Betrieb nehmen.
	Im Wasserfilter ist Luft.	Wasserfilter (Öffnung nach oben) so lange in Wasser tauchen bis keine Luftblasen mehr entweichen, Filter wieder einsetzen. → <i>"Wasserfilter einsetzen oder erneuern" auf Seite 165</i>
	Wasserfilter alt.	Neuen Wasserfilter einsetzen.
	Kalkablagerungen im Wassertank können das System verstopfen.	Wassertank gründlich reinigen und Calc´nClean starten. → <i>"Service Programm Calc´nClean" auf Seite 172</i>
Displayanzeige "Wassertank füllen" und LEDs blinken.	Wassertank fehlt oder nicht richtig eingesetzt.	Wassertank richtig einsetzen.
	Das Leitungssystem im Gerät ist trocken.	Wassertank mit frischem Leitungswasser füllen. Kein Wasser mit Kohlensäure einfüllen.
	Im Wasserfilter ist Luft.	Wasserfilter (Öffnung nach oben) so lange in Wasser tauchen bis keine Luftblasen mehr entweichen, Filter wieder einsetzen.
Displayanzeige "Brüheinheit reinigen".	Verschmutzte Brüheinheit.	Brüheinheit reinigen.
	Der Mechanismus der Brüheinheit ist schwergängig.	Brüheinheit reinigen. → <i>"Tägliche Pflege und Reinigung" auf Seite 168</i>
Displayanzeige "Falsche Spannung".	Falsche Spannung in der Hausanlage.	Gerät nur bei 220-240 V betreiben.
Displayanzeige "Gerät zu kalt".	Die Umgebungstemperatur ist zu kalt.	Gerät bei Temperaturen > 5°C betreiben.
Displayanzeige "Gerät neu starten", LEDs blinken.	Sehr stark verschmutzte Brüheinheit, oder Brüheinheit kann nicht entnommen werden.	Gerät aus- und wieder einschalten, Brüheinheit wenn möglich reinigen.
Displayanzeige "Gerät neu starten", keine LED leuchtet.	Störung im Gerät.	Gerät neu starten.
Displayanzeige "Tank reinigen/füllen", calc´nClean und  leuchten.	Der Entkalkungsvorgang wurde unterbrochen.	wie im Kapitel calc´nClean beschrieben ab Punkt 10 vorgehen.
Anzeige "calc´nClean" erscheint sehr häufig.	Das Wasser ist zu kalkhaltig.	Wasserfilter einsetzen und nach Anleitung aktivieren. → <i>"Wasserfilter" auf Seite 165</i>



Können Probleme nicht behoben werden, unbedingt die Hotline anrufen!
Die Telefonnummern befinden sich auf den letzten Seiten der Anleitung



Technische Daten

Elektrischer Anschluss (Spannung – Frequenz)	220–240 V ~, 50 / 60 Hz
Anschlusswert	1300 W
Maximaler Pumpendruck, statisch	15 bar
Maximales Fassungsvermögen Wassertank (ohne Filter)	1,3 l
Maximales Fassungsvermögen Bohnenbehälter	≈ 250 g
Länge der Zuleitung	100 cm
Abmessungen (H x B x T)	37,3 x 24,9 x 42,8 cm
Gewicht, ungefüllt	ca. 8–9 kg
Art des Mahlwerks	Keramik / Stahl

E-Nummer und FD-Nummer

Geben Sie beim Anruf bitte die vollständige Erzeugnisnummer (E-Nr.) und die Fertigungsnummer (FD-Nr.) an, damit wir Sie qualifiziert betreuen können. Die Nummern finden Sie auf dem Typenschild . (→ Bild )

Damit Sie bei Bedarf nicht lange suchen müssen, können Sie hier die Daten Ihres Gerätes und die Telefonnummer des Kundendienstes eintragen.

E-Nr.**FD-Nr.****Kundendienst** 

Die Kontaktdaten aller Länder für den Kundendienst finden Sie auf den letzten Seiten dieser Anleitung.

Garantiebedingungen

Für dieses Gerät gelten die von unserer jeweils zuständigen Landesvertretung herausgegebenen

Garantiebedingungen des Landes, in dem das Gerät gekauft wurde. Sie können die Garantiebedingungen jederzeit über Ihren Fachhändler, bei dem Sie das Gerät gekauft haben oder direkt bei unserer Landesvertretung anfordern. Die Garantiebedingungen für Deutschland finden Sie am Ende des deutschen Sprachteils. Die Adressen finden Sie auf den letzten vier Seiten dieses Heftes. Darüber hinaus sind die Garantiebedingungen auch im Internet unter der genannten Webadresse hinterlegt. Für die Inanspruchnahme von Garantieleistungen ist in jedem Fall die Vorlage des Kaufbeleges erforderlich.

Änderungen vorbehalten.

Garantiebedingungen DEUTSCHLAND (DE)

Die nachstehenden Bedingungen, die Voraussetzungen und Umfang unserer Garantieleistung beschreiben, lassen die Gewährleistungsverpflichtungen des Verkäufers aus dem Kaufvertrag mit dem Endabnehmer unberührt.

Für dieses Gerät leisten wir Garantie gemäß nachstehenden Bedingungen:

- Wir beheben unentgeltlich nach Maßgabe der folgenden Bedingungen (Nr. 2–6) Mängel am Gerät, die nachweislich auf einem Material- und/oder Herstellungsfehler beruhen, wenn sie uns unverzüglich nach Feststellung und innerhalb von 24 Monaten nach Lieferung an den Erstendabnehmer gemeldet werden. Zeigt sich der Mangel innerhalb von 6 Monaten ab Lieferung, wird vermutet, dass es sich um einen Material- oder Herstellungsfehler handelt.

- Die Garantie erstreckt sich nicht auf leicht zerbrechliche Teile wie z. B. Glas oder Kunststoff bzw. Glühlampen.

Eine Garantiepflicht wird nicht ausgelöst durch geringfügige Abweichungen von der Soll-Beschaffenheit, die für Wert und Gebrauchstauglichkeit des Gerätes unerheblich sind, oder durch Schäden aus chemischen und elektrochemischen Einwirkungen von Wasser, sowie allgemein aus anomalen Umweltbedingungen oder sachfremden Betriebsbedingungen oder wenn das Gerät sonst mit ungeeigneten Stoffen in Berührung gekommen ist. Ebenso kann keine Garantie übernommen werden, wenn die Mängel am Gerät auf Transportschäden, die nicht von uns zu vertreten sind, nicht fachgerechte Installation und Montage, Fehlgebrauch, eine nicht haushaltsübliche Nutzung, mangelnde Pflege oder Nichtbeachtung von Bedienungs- oder Montagehinweisen zurückzuführen sind.

Der Garantieanspruch erlischt, wenn Reparaturen oder Eingriffe von Personen vorgenommen werden, die hierzu von uns nicht ermächtigt sind, oder wenn unsere Geräte mit Ersatzteilen, Ergänzungs- oder Zubehörteilen versehen werden, die keine Originalteile sind und dadurch ein Defekt verursacht wird.

- Die Garantieleistung erfolgt in der Weise, dass mangelhafte Teile nach unserer Wahl unentgeltlich instandgesetzt oder durch einwandfreie Teile ersetzt werden.

Geräte, die zumutbar (z. B. im PKW) transportiert werden können, und für die unter Bezugnahme auf diese Garantie eine Garantieleistung beansprucht wird, sind unserer nächstgelegenen Kundendienststelle oder unserem Vertragskundendienst zu übergeben oder zuzusenden. Instandsetzungen am Aufstellungsort können nur für stationär betriebene (feststehende) Geräte verlangt werden.

Es ist jeweils der Kaufbeleg mit Kauf- und/oder Lieferdatum vorzulegen. Ersetzte Teile gehen in unser Eigentum über.

- Sofern die Nachbesserung von uns abgelehnt wird oder fehlschlägt, wird innerhalb der oben genannten Garantiezeit auf Wunsch des Endabnehmers kostenfrei gleichwertiger Ersatz geliefert.
- Garantieleistungen bewirken weder eine Verlängerung der Garantiefrist, noch setzen sie eine neue Garantiefrist in Lauf. Die Garantiefrist für eingebaute Ersatzteile endet mit der Garantiefrist für das ganze Gerät.
- Weitergehende oder andere Ansprüche, insbesondere solche auf Ersatz außerhalb des Gerätes entstandener Schäden sind – soweit eine Haftung nicht zwingend gesetzlich angeordnet ist – ausgeschlossen.

Diese Garantiebedingungen gelten für in Deutschland gekaufte Geräte. Werden Geräte ins Ausland verbracht, die die technischen Voraussetzungen (z. B. Spannung, Frequenz, Gasarten, etc.) für das entsprechende Land aufweisen und die für die jeweiligen Klima- und Umweltbedingungen geeignet sind, gelten diese Garantiebedingungen auch, soweit wir in dem entsprechenden Land ein Kundendienstnetz haben. Für im Ausland gekaufte Geräte gelten die von unserer jeweils zuständigen Landesvertretung herausgegebenen Garantiebedingungen. Diese können Sie über Ihren Fachhändler, bei dem Sie das Gerät gekauft haben, oder direkt bei unserer Landesvertretung anfordern.

Beachten Sie unser weiteres Kundendienst-Angebot:

Auch nach Ablauf der Garantie stehen Ihnen unser Werkskundendienst und unsere Servicepartner zur Verfügung.

BSH Hausergeräte GmbH

Die BSH Gruppe ist eine Markenlizenznehmerin der Siemens AG

Carl-Wery-Straße 34
81739 München, GERMANY

09/15

Siemens Info Line

(Mo-Fr: 8.00-18.00 Uhr erreichbar)

Für Produktinformationen sowie Anwendungs- und Bedienungsfragen zu **kleinen Hausgeräten**:

Tel.: 0911 70 440 044 oder unter
siemens-info-line@bshg.com

Nur für Deutschland gültig!

Service-Hotlines

www.siemens-home.bsh-group.com

AE 04 803 0501	LI 05 274 1788
AL 066 206 47 94	LU 26 349 300
AT 0810 550 522	LV 067 425 232
AU 1300 368 339	ME 050 432 575
BA 033 213 513	MK 02 2454 600
BE 070 222 142	NL 088 424 4020
BG 02 931 50 62	NO 22 66 06 00
CH 043 455 4095	PL 801 191 534
CN 400 889 9999 Call rates depend on the network used	PT 21 4250 720
CZ 0251 095 546	RO 021 203 9748
DE 0911 70 440 044	RU 8 800 200 29 62
DK 44 89 89 85	SE 0771 11 22 77 (local rate)
EE 0627 8730	SK 02 444 520 41
ES 902 11 88 21	SL 01 200 70 17
FI 020 7510 700 Lankapuhelimesta 8,28 snt/puhelu + 7 snt/min (alv 24%) Matkapuhelimesta 8,28 snt/puhelu + 17 snt/min (alv 24%)	TR 444 6688 Çağrı merkezini sabit hatlardan aramanın bedeli şehir içi ücretlendirme, Cep telefonlarından ise kullanılan tarifeye göre değişkenlik göstermektedir
FR 0140 10 1200	US 866 447 4363 (toll free)
GB 0344 892 8999 Calls charged at local or mobile rate	XK 044 172 309
GR 18 182 (Αστική χρέωση)	XS 011 21 39 552
HR 01 3028 226	
HU 0036 1 489 5461	
IE 01450 2655 0.03 € per minute at peak. Off peak 0.0088 € per minute.	
IL 08 9777 222	
IS 0520 3000	
IT 800 018 346 (Line Verde)	

BSH group is a Trademark Licensee of Siemens AG. Manufacturer´s Service for Siemens Home Appliances.

DE Deutschland, Germany

BSH Hausgeräte Service GmbH
Zentralwerkstatt für kleine Hausgeräte
Trautskirchener Strasse 6-8
90431 Nürnberg

Online Auftragsstatus, Pickup Service
für Kaffeevollautomaten und viele
weitere Infos unter:
www.siemens-home.bsh-group.de

Reparaturservice, Ersatzteile &
Zubehör, Produkt-Informationen:
Tel.: 0911 70 440 044

<mailto:cp-servicecenter@bshg.com>
Wir sind an 365 Tagen rund um die Uhr
erreichbar.

AE United Arab Emirates,

الإمارات العربية المتحدة

BSH Home Appliances FZE
Round About 13, Plot Nr MO-0532A
Jebel Ali Free Zone – Dubai
Tel.: 04 881 4401

<mailto:service.uae@bshg.com>
www.siemens-home.bsh-group.com/ae

AT Österreich, Austria

BSH Hausgeräte Gesellschaft mbH
Werkskundendienst für Hausgeräte
Quellenstrasse 2a
1100 Wien

Online Reparaturannahme,
Ersatzteile und Zubehör und
viele weitere Infos unter:
www.siemens-home.bsh-group.at

Reparaturservice, Ersatzteile &
Zubehör, Produktinformationen
Tel.: 0810 550 522
<mailto:vie-stoerungsannahme@bshg.com>

Wir sind an 365 Tagen rund um die Uhr für
Sie erreichbar.

AU Australia

BSH Home Appliances Pty. Ltd.
Gate 1, 1555 Centre Road
Clayton, Victoria 3168
Tel.: 1300 167 425*

Fax: 1300 306 818
mailto:aftersales.au@bshg.com
www.siemens-home.bsh-group.com/au
* Mo-Fr: 24 hours

BE Belgique, België, Belgium

BSH Home Appliances S.A. – N.V.
Avenue du Laarbeek 74
Laarbeeklaan 74
1090 Bruxelles – Brussel
Tel.: 02 475 70 02

mailto:bru-repairs@bshg.com
www.siemens-home.bsh-group.com/be

BH Bahrain, مملكة البحرين

Khalifa Est.
P.O. Box 5111
Manama
Tel.: 01 7400 553
mailto:service@khalifaat.com

BY Belarus, Беларусь

ООО "БСХ Бытовая техника"
тел.: 495 737 2962
mailto:mok-kdhl@bshg.com

**CH Schweiz, Suisse,
Svizzera, Switzerland**

BSH Hausgeräte AG
Siemens Hausgeräte Service
Fahrweidstrasse 80
8954 Geroldswil
Reparaturservice, Ersatzteile &
Zubehör, Produktinformationen
Tel.: 0848 888 500
mailto:ch-service@bshg.com
mailto:ch-spares@bshg.com
www.siemens-home.bsh-group.com/ch

CY Cyprus, Κύπρος

BSH Ikiakes Syskeves-Service
39, Arh. Makaariou III Str.
2407 Egomi/Nikosia (Lefkosia)
Tel.: 7777 8007

Fax: 022 65 81 28
mailto:bsh.service.cyprus@cytanet.com.cy

**CZ Česká Republika,
Czech Republic**

BSH domácí spotřebiče s.r.o.
Firemní servis domácích spotřebičů
Radlická 350/107c
158 00 Praha 5
Tel.: 0251 095 546

www.siemens-home.bsh-group.com/cz

DK Danmark, Denmark

BSH Hvidevarer A/S
Telegrafvej 4
2750 Ballerup
Tel.: 44 89 80 28
BSH-Service.dk@bshg.com
www.siemens-home.bsh-group.com/dk

ES España, Spain

En caso de avería puede ponerse
en contacto con nosotros, su aparato
será trasladado a nuestro taller
especializado de cafeteras.
Electrodomésticos España S.A.
Servicio Oficial del Fabricante
Parque Empresarial PLAZA,
C/ Manfredonia, 6
50197 Zaragoza
Tel.: 976 305 714
mailto:CAU-Siemens@bshg.com
www.siemens-home.bsh-group.es

FI Suomi, Finland

BSH Kodinkoneet Oy
Itälähdenkatu 18 A
PL 123
00201 Helsinki
Tel.: 0207 510 715
mailto:Siemens-Service-FI@bshg.com
www.siemens-home.bsh-group.com/fi
Soittajainta on kiinteästä verkosta ja
matkapuhelimesta 8,35 snt/puh + 16,69 snt/min.

FR France

BSH Electroménager S.A.S.
50 rue Ardoin – CS 50037
93406 SAINT-OUEN cedex
Service interventions à domicile:
01 40 10 12 00
Service Consommateurs:

0 892 698 110 Service 0,40 €/min
+ prix appel

mailto:serviceconsommateur.fr@
siemens-home.bsh-group.com
Service Pièces Détachées et
Accessoires:

0 892 698 009 Service 0,40 €/min
+ prix appel

www.siemens-home.bsh-group.fr

GB Great Britain

BSH Home Appliances Ltd.
Grand Union House
Old Wolverton Road
Wolverton
Milton Keynes MK12 5PT
To arrange an engineer visit, to order
spare parts or accessories or for
product advice please visit
www.siemens-home.bsh-group.com/uk
Or call

Tel.: 0344 892 8999*

* Calls are charged at the basic rate,
please check with your telephone service
provider for exact charges.

GR Greece, Ελλάς

BSH Ikiakes Siskeves A.B.E.
Central Branch Service
17 km E. O. Athinon-Lamias &
Potamou 20
14564 Kifisia
Τηλέφωνο: 181 82
Τηλέφωνο: 210 4277 701
mailto:nkf-CustomerService@bshg.com
www.siemens-home.bsh-group.com/gr

HK Hong Kong, 香港

BSH Home Appliances Limited
Unit 1 & 2, 3rd Floor
North Block, Skyway House
3 Sham Mong Road
Tai Kok Tsui, Kowloon,
Hong Kong
Tel.: 2565 6151 (HK)
Toll free 0800 030 (Maccao)
Fax: 2565 6681
mailto:siemens.hk.service@bshg.com
www.siemens-home.bsh-group.com/hk

IE Republic of Ireland

BSH Home Appliances Ltd.
M50 Business Park
Ballymount Road Upper
Walkinstown
Dublin 12
To arrange an engineer visit, to order
spare parts and accessories or for
product advice please call
Tel.: 01450 2655*
www.siemens-home.bsh-group.ie
* Calls are charged at the basic rate, please
check with your telephone service provider
for exact charges.

IL Israel

C/S/B/ Home Appliance Ltd.
1, Hamasger St.
North Industrial Park
Lod, 7129801
Tel.: 08 9777 222
Fax: 08 9777 245
mailto:csb-serv@csb-ltd.co.il
www.siemens-home.bsh-group.com/il

IN India, Bhārat, भारत

BSH Household Appliances
Mfg. Pvt. Ltd.
Arena House,
Main Bldg, 2nd Floor,
Plot No. 103, Road No. 12,
MIDC, Andheri East
Mumbai 400 093
Toll Free 1800 209 1850*
www.siemens-home.bsh-group.com/in
* Mo-Sa: 8.00am to 8.00pm
(exclude public holidays)

IS Iceland

Smith & Norland hf.
Noatuni 4
105 Reykjavik
Tel.: 0520 3000
Fax: 0520 3011
www.sminor.is

IT Italia, Italy

BSH Elettrodomestici S.p.A.
Via. M. Nizzoli 1
20147 Milano (MI)
Tel.: 02 412 678 200
mailto:info.it@siemens-home.
bsh-group.com
www.siemens-home.bsh-group.com/it

LB Lebanon, لبنان

Tehaco s.a.r.l.
Boulevard Dora 4043 Beyrouth
P.O. Box 90449
Jdeideh, 1202 2040
Tel.: 01 255 211
mailto:Info@Teheni-Hana.com

LU Luxembourg

BSH électroménagers S.A.
13-15, ZI Breedeweues
1259 Senningerberg
Tel.: 26 349 821
Fax: 26 349 315
Reparaturen: lux-repair@bshg.com
Ersatzteile: lux-spare@bshg.com
www.siemens-home.bsh-group.com/lu

MK Macedonia, Македонија

GORENEC
Jane Sandanski 67 lok. 3
1000 Skopje
Tel.: 02 2454 600
Mobil: 070 233 689
mailto:gorenec@yahoo.com

MT Malta

Aplan Limited
The Atrium
Mriehel by Pass
BKR3000 Birkirkara
Tel.: 025 495 122
Fax: 021 480 598
mailto:lapap@aplan.com.mt

NL Nederlande, Netherlands

BSH Huishoudapparaten B.V.
Taurusavenue 36
2132 LS Hoofddorp
Storingsmelding:
Tel.: 088 424 4020
Fax: 088 424 4845
mailto:siemens-contactcenter@
bshg.com
Onderdelenverkoop:
Tel.: 088 424 4020
Fax: 088 424 4801
mailto:siemens-onderdelen@bshg.com
www.siemens-home.bsh-group.nl

NO Norge, Norway

BSH Husholdningsapparater A/S
Grensesvingen 9
0661 Oslo
Tel.: 22 66 05 73
Fax: 22 66 06 00
mailto:Siemens-Service-NO@bshg.com
www.siemens-home.bsh-group.com/no

PL Polska, Poland

BSH Sprzęt Gospodarstwa
Domowego sp. z o.o.
Al. Jerozolimskie 183
02-222 Warszawa
Tel.: 801 191 534
Fax: 022 572 7709
mailto:Serwis.Fabryczny@bshg.com
www.siemens-home.bsh-group.pl

PT Portugal

BSHP Electrodomésticos,
Sociedade Unipessoal, Lda.
Rua Alto do Montijo, nº 15
2790-012 Carnaxide
Tel.: 214 250 720
Fax: 214 250 701
mailto:siemens.electrodomesticos.pt@
bshg.com
www.siemens-home.bsh-group.com/pt

RO România, Romania

BSH Electrocasnice srl.
Sos. Bucuresti-Ploiesti,
nr. 19-21, sect.1
13682 Bucuresti
Tel.: 021 203 9748
Fax: 021 203 9733
mailto:service.romania@bshg.com
www.siemens-home.bsh-group.com/ro

RU Russia, Россия

ООО "БСХ Бытовые Приборы"
Сервис от производителя
Малая Калужская, 15
119071 Москва
тел.: 8 (800) 200 29 62
mailto:mok-kdhl@bshg.com
www.siemens-home.bsh-group.ru

SE Sverige, Sweden

BSH Home Appliances AB
Landsvägen 32
169 29 Solna
Tel.: 0771 19 55 00 local rate
Tel.: 0771 11 22 77 local rate
mailto:Siemens-Service-SE@bshg.com
www.siemens-home.bsh-group.com/se

SK Slovensko, Slovakia

BSH domácí spotřebiče s.r.o.
Firemní servis domácích spotřebičů
Radlická 350/107c
158 00 Praha 5
Tel.: +421 244 452 041
mailto:opravy@bshg.com

TR Türkiye, Turkey

BSH Ev Aletleri Sanayi
ve Ticaret A.Ş.
Fatih Sultan Mehmet Mahallesi
Balkan Caddesi No: 51
34771 Ümraniye, İstanbul
Tel.: 0 216 444 6688*
Fax: 0 216 528 9188*
mailto:careline.turkey@bshg.com
www.siemens-home.bsh-group.com/tr

* Çağrı merkezini sabit hatlardan
aramanın bedeli şehir içi ücretlendirmedir,
Çep telefonlarından ise kullanılan
tarifeye göre değişiklik göstermektedir

UA Ukraine, Україна

ТОВ "БСХ Побутова Техніка"
тел.: 044 490 2095
mailto:bsh-service.ua@bshg.com
www.siemens-home.bsh-group.com/ua

XK Kosovo

Service-General SH.P.K.
rr. Magjistralja Ferizaj Prishtine
70000 Ferizaj
Tel.: 00381 (0) 290 330 723
Tel.: 00377 44 172 309
mailto:servicegeneral527@gmail.com

ZA South Africa

BSH Home Appliances (Pty) Ltd.
15th Road Randjespark
Private Bag X36, Randjespark
1685 Midrand – Johannesburg
Tel.: 086 002 6724
Fax: 086 617 1780
mailto:applianceserviceza@bshg.com
www.siemens-home.bsh-group.com/za

**BSH group is a Trademark Licensee of Siemens AG.
Manufacturer's Service for Siemens Home Appliances.**

BSH Hausgeräte GmbH
Carl-Wery-Straße 34, 81739 München, GERMANY

siemens-home.bsh-group.com

Vyrobena BSH Hausgeräte GmbH v licenci k ochranné známce Siemens AG.
Hergestellt von BSH Hausgeräte GmbH unter Markenlizenz der Siemens AG
Manufactured by BSH Hausgeräte GmbH under Trademark License of Siemens AG
Fabriqué par BSH Hausgeräte GmbH titulaire des droits d'utilisation de la marque Siemens AG
Gefabriceerd door BSH Hausgeräte GmbH onder handelsmerklizentie van Siemens AG
Wyprodukowano przez BSH Hausgeräte GmbH na warunkach licencji na korzystanie ze znaku towarowego Siemens AG
Изготовлено ООО «БСХ Бытовые Приборы» под товарным знаком компании Сименс АГ



8001149759
990401