



ME-709 Полностью автоматическая кофемашина

Руководство
по эксплуатации и обслуживанию

ВАЖНЫЕ МЕРЫ ПРЕДОСТОРОЖНОСТИ

При использовании электроприборов всегда необходимо следовать основным мерам предосторожности для снижения риска пожара, электрошока и/или получения иных травм.

1. До начала эксплуатации изучите все инструкции.
2. Не прикасайтесь к горячим поверхностям.
Используйте рукоятки и вращающиеся ручки.
3. Для избежания пожара, электрошока и получения иных травм не погружайте шнур, вилку и саму машину в воду и прочие жидкости.
4. Если машина используется детьми или в непосредственной близости от них, нельзя оставлять её без присмотра.
5. В случае если кофемашина не используется, а также перед её очисткой, отключайте машину от электросети. Перед установкой/ снятием частей машины, а также перед чисткой дайте машине остыть.
6. Не эксплуатируйте машину с поврежденным шнуром или вилкой, а также в случае её неисправности или повреждения. Для диагностики, настройки и ремонта сдавайте машину в ближайший авторизованный сервисный центр.
7. Использование принадлежностей, не рекомендованных изготовителем машины может привести к пожару, электрошоку и/или иным травмам.
8. Не используйте машину вне помещений.
9. Шнур не должен находиться на острых поверхностях или касаться горячих предметов.
10. Не размещайте машину вблизи газовых/электрических горелок или на духовых/жарочных шкафах.
11. Перед подключением машины к сети она должна быть выключена (положение тумблера "OFF"). Для отключения переключите тумблер в положение "OFF", затем отсоедините вилку шнура от электросети.
12. Используйте машину строго по назначению
13. Избегайте контакта с движущимися частями.
14. Не открывайте крышки во время работы.
15. Открытие/удаление крышек во время работы может послужить причиной ожога.
16. Проявляйте крайнюю осторожность при использовании пара.

СОХРАНИТЕ НАСТОЯЩЕЕ РУКОВОДСТВО ПОЛЬЗОВАТЕЛЯ

- A. Для снижения риска запутаться в длинном проводе или споткнуться о него, провод имеет короткую длину.
- B. Допускается использование удлинителей, которые следует использовать с осторожностью.
- C. В случае использования удлинительного шнура:
 - 1. Убедитесь, что электрические характеристики удлинителя соответствуют электрическим характеристикам машины.
 - 2. Если машина требует заземления, то и удлинитель должен быть с заземляющим проводом и контактом.
 - 3. Для избежания риска запутаться в удлинителе или споткнуться об него шнур не должен свисать со стола.

Данная кофемашина предназначена для домашнего использования, а также для использования в магазинах, кафе, офисах или других производственных помещениях.

Компоненты машины

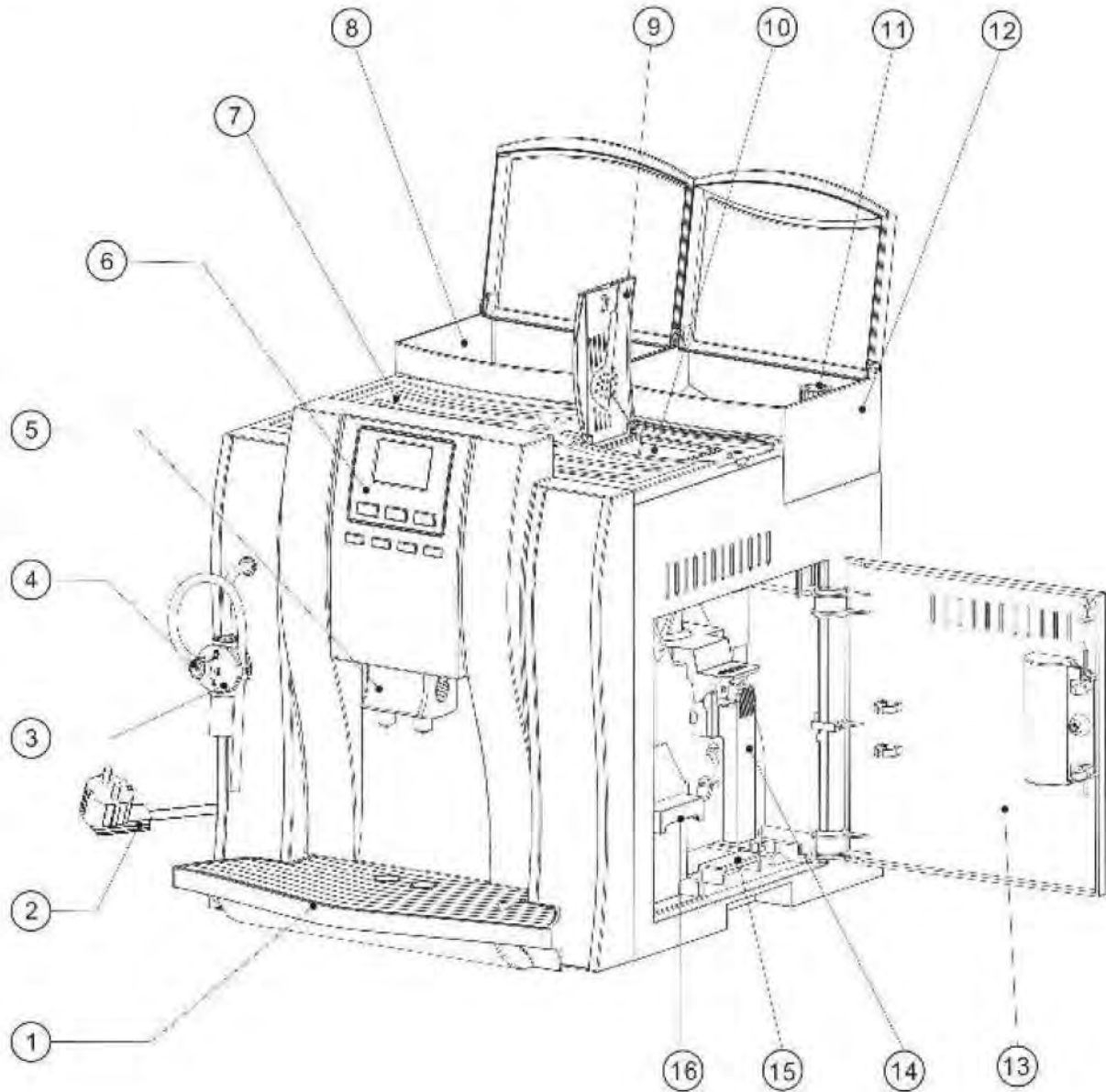

- | | |
|-------------------------|-------------------------------|
| ① Поддон | ⑥ Кнопки управления |
| ② Шнур электропитания | ⑦ Плита нагрева чашек |
| ③ Капучинатор | ⑧ Контейнер воды |
| ④ Трубка пара/гор. воды | ⑨ Крышка отсека молотого кофе |
| ⑤ Носик | ⑩ Отсек молотого кофе |

Рисунок 1

- ⑪ Регулировочный винт кофемолки
- ⑫ Контейнер зёрен
- ⑬ Сервисная дверца
- ⑭ Заварочный блок
- ⑮ Лоток отходов
- ⑯ Контейнер отходов

Контрольная панель



Рисунок 2

СОДЕРЖАНИЕ

1. Введение	01
1.1 Компоненты машины.....	01
1.2 Контрольная панель.....	01
1.3 Особенности защиты машины.....	01
1.3.1 Передозировка кофе.....	01
1.3.2 Защита от инородных тел.....	01
1.4 Спецификация.....	01
1.5 Аксессуары, поставляемые с машиной.....	02
2. Прочитайте перед использованием.....	02
2.1 Безопасность.....	03
2.1.1 Электропитание.....	03
2.1.2 Не давайте детям играть с машиной.....	04
2.1.3 Установка машины.....	05
2.1.4 Очистка.....	05
2.1.5. Ремонт и обслуживание.....	05
2.2 Подсоединение к электросети.....	06
3. Работа с машиной.....	06
3.1 Подготовка к работе.....	06
3.2 Удаление воды.....	08
3.3 Работа.....	08
3.3.1 Одна/Две чашки кофе.....	08
3.3.2. Остановка приготовления кофе.....	08
3.3.3 Работа с кофе в зернах.....	09
3.3.4 Работа с предварительно смолотым кофе.....	09

3.3.5 Капучинатор(взбитое молоко)/Горячая вода/Пар.....	09
3.3.5.1Капучинатор(взбитое молоко).....	09
3.3.5.2Горячая вода.....	11
3.4 Рекомендации.....	11
3.4.1 Подогрев чашек.....	11
3.4.2.Регулировка кофемолки.....	12
3.4.3 Регулировка высоты носика.....	12
3.4.4 Смачивание дозы кофе.....	12
3.4.5 Хранение кофейных зёрен.....	12
3.4.6 Качество воды.....	12
3.4.7 Время работы.....	12
3.4.8 Выключение машины.....	12
3.5 Программирование.....	13
3.5.1 Меню.....	13
3.6 Дополнительная индикация.....	16
3.7.Очистка и обслуживание.....	18
3.7.1Очистка основных частей.....	18
3.7.2 Очистка фильтра контейнера воды.....	20
3.7.3 Хранение.....	20
4. Неисправности.....	21

1. Введение



1.1 Компоненты машины

Смотри рисунок.1

1.2 Контрольная панель

Смотри рисунок.2

1.3 Особенности защиты машины

1.3.1 Передозировка кофе

В случае попадания в заварочный блок излишнего количества кофе, машина остановится через 2 сек, излишки кофе необходимо удалить и машина заработает вновь.

1.3.2 Защита от инородных тел

Защита от инородных тел, такие как песок и камни, попадающие с кофейными зернами, остановит кофемолку через 20 сек автоматически. Не пытайтесь очистить кофемолку самостоятельно-обратитесь в ближайший сервисный центр, во избежании поломки машины или получения травм.

1.4 Спецификация

Напряжение питания	<input checked="" type="checkbox"/> 220-240В AC 50-60Гц <input type="checkbox"/> 120В 60Гц
Мощность	<input type="checkbox"/> 1250-1450Вт <input checked="" type="checkbox"/> 1250Вт
Габариты(Ширина*Глубина*Высота)	415*320*365мм
Вес нетто	12,0кг
Контроль температуры	Цифровой
Регулировка дозы кофе	Программируемая (5 ступеней)
Регулировка кофемолки	Ручная, 3 уровня
Емкость контейнера воды	1,6л
Давление насоса	20 Атм
Диапазон пара/горячей воды	60С°
Емкость контейнера кофе	200г
Защита от перегрева	Двойная датчик и предохранитель
Регулировка высоты носика	80-110мм
Соответствие нормам EN	EN 60335-1; EN 60335-2-14; EN 50366

1.5 Аксессуары, поставляемые с машиной



1. Руководство по эксплуатации - 1шт.



2. Мерная ложка -1 шт.

2. Прочитайте перед использованием



2.1 Безопасность

▲ ОПАСНОСТЬ

Машина является электрическим прибором. Существует риск короткого замыкания или электрошока при контакте с водой.

Пар может вызвать ожог. Не допускайте его попадания на кожу.

Не вносите технических изменений в машину.

Отключайте от сети если машина не используется или в случае её чистки и обслуживания.

Дождитесь охлаждения всех частей перед чисткой.

Используйте машину только по назначению. Четко следуйте указаниям инструкции.



▲ ОПАСНОСТЬ

Внимательно прочитайте инструкцию перед эксплуатацией.

Не допускайте детей для игры с машиной.

Никогда не трогайте оголенные электрические части.

Используйте только внутри помещений.

Убедитесь что напряжение электрической сети соответствует напряжению машины.

Не передвигайте машину во время работы.

Не открывайте крышек и не разбирайте машину во время работы

2.1.1 Электропитание

Никогда не используйте машину с поврежденным кабелем.

Замена кабеля производится только в сервисном центре.

Не допускайте попадания кабеля на острые углы и горячие поверхности. Избегайте контакта кабеля с маслом.

Никогда не тяните машину за кабель.

Не выдергивайте кабель из розетки, тяните за вилку.

Не допускайте свободного свисания кабеля со стола или полок.

2.1.1 Не давайте детям играть с машиной

Машина источник повышенной опасности.
Никогда не оставляйте детей без присмотра с машиной.
Не давайте детям играть с машиной.



2.1.3 Установка машины

Установите машину на гладкую горизонтальную поверхность, вне зоны доступа детей и животных. Рабочий диапазон температур 10-35 град.С.

Не устанавливайте машину рядом с горячими поверхностями или источниками Открытого огня.

Наши рекомендации

Поверхность для установки должна быть чистой и сухой.

Расстояние от стен до машины не менее 100 мм.



2.1.4 Очистка

Перед чисткой убедитесь, что машина выключена и отключена от электросети.

Дождитесь остывания частей машины.

Никогда не погружайте машину под воду и не поливайте её водой.

2.1.4 Ремонт и обслуживание

В случае поломки отключите машину от электросети.

Не используйте машину с поврежденным кабелем или вилок.

Производитель снимает с себя всякую ответственность в случае проведения покупателем самостоятельного ремонта.



Используйте только углекислотные огнетушители.

Никогда не используйте пенные или порошковые огнетушители.



2.2 Подсоединение к электросети

Машина должна быть подключена к соответствующей розетке. Убедитесь, что параметры сети соответствуют параметрам машины. Никогда не используйте машину с поврежденными кабелем или вилкой.



ОПАСНОСТЬ! Электрический ток может послужить причиной смерти. Будьте внимательны. Не опускайте вилку в воду или другие жидкости.

3. Работа с машиной

3.1 Подготовка к работе



Никогда не запускайте машину без воды и кофейных зерен.



Установите поддон [1] в углубление в нижней части машины. Убедитесь что поддон установлен корректно.



Достаньте аксессуары из контейнера воды [8].



- 3 Откройте крышку контейнера зёрен [12] и добавьте кофе в контейнер. Не допускайте превышения кофе в контейнере более 200 г



- 4 Снимите контейнер воды [8] с машины и наполните его на 3/4 чистой водой. Клапан внизу контейнера служит для слива воды. Аккуратно надавите на контейнер до его полной установки.



- 5 Освободите кабель [2], и подсоедините его к сети, переключите выключатель [3] в положение "ON" (ВКЛ) и нажмите клавишу "ON" на контрольной панели. На экране появится надпись **SELF TEST (Самодиагностика)** и затем **Warming up..... (Прогрев)**. Исчезновение точек будет происходить по мере нагрева воды. Машина начнет ополаскивание при достижении бойлером необходимой температуры. После звукового сигнала и появления дисплея показанного на рис. 2- машина готова к работе.



▲ ВНИМАНИЕ

Используйте только чистую воду. Не наливайте любые другие жидкости в контейнер воды.
 Добавление других материалов (таких как сахар, ваниль, и т.п.) в контейнер кофе, может привести к выходу кофемолки из строя. Эти повреждения не покрываются гарантией.

3.2 Удаление воды

Направьте трубку пара/горячей воды в сторону поддона, подставьте чашку. Нажмите кнопку "OK" и следуйте инструкциям на дисплее. Машина начнет удаление воды.

Внимание:

Удаление воды должно производиться:

При первом использовании машины

Если вся вода из контейнера воды была использована без подлива



Машина не использовалась долгое время

По завершению использования пара



3.3 Работа

3.3.1 Одна/Две чашки кофе

Нажмите кнопку  для получения одной и  для получения двух чашек кофе.

Следующие настройки доступны:

Доза кофе

Нажимайте "+" или "-" во время помола для изменения дозы кофе на чашку

Количество воды на чашку

Нажимайте "+" или "-" во время пролива кофе для изменения дозы воды на чашку

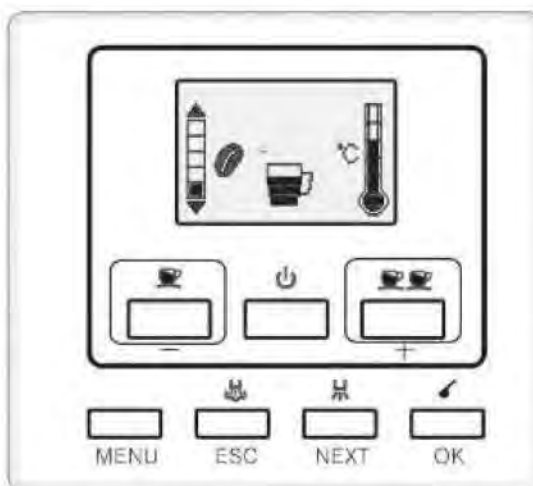

Обе регулировки будут запомнены для Вашего удобства.

3.3.2 Остановка приготовления кофе

Нажмите любую из кнопок "MENU" "ESC" "NEXT" "OK" во время приготовления кофе для остановки пролива. Пролив кофе закончится, а заварочный блок вернется в начальную позицию для следующей порции кофе.

3.3.3 Работа с кофе в зернах

Выберите кнопку одна или две чашки для приготовления необходимого количества кофе.

3.3.4 Работа с предварительно смолотым кофе

Нажмите кнопку "Добавление молотого кофе" 

Откройте крышку отсека молотого кофе [9] и когда появится сообщение дисплея **Добавьте кофе** добавьте мерную ложку молотого кофе в отсек молотого кофе и выберите кнопку одна или две чашки для приготовления необходимого количества кофе.



ВНИМАНИЕ. Количество кофе в отсеке молотого кофе не должно превышать одну мерную ложку..

3.3.5 Капучинатор(Взбитое молоко)/Горячая вода/Пар

3.3.5.1 Капучинатор(Взбитое молоко)

Налейте молоко в кувшин, опустите в него трубку.

Установите чашку под устройство.

Нажмите кнопку  для нагрева, на дисплее появится сообщение

Прогрев пара
ждите

Когда пар будет готов, поверните рукоять в позицию “Взбитое молоко” как показано на рис.2 ниже и Вы получите взбитое молоко. Нажмите кнопку  для остановки, когда пена достигнет необходимой кондиции.

Очистите устройство после использования. Погрузите трубку в кувшин с водой и нажмите кнопку  для очистки. Поверните рукоять в позицию “Пар” как показано на рис.3 ниже. Нажмите кнопку “Пар” согласно рис.4



3.3.5.2 Горячая вода

Трубка пара/гор.воды отдельна от носика кофе. Горячая вода может использоваться для чая, супа или др. напитков.

Расположите чашку под трубкой и переключите рукоять в позицию "Горячая вода" как показано на рис.2 ниже. Нажмите кнопку "Горячая вода".

Температура горячей воды может регулироваться продолжительностью нажатия кнопки "Горячая вода" по времени. Существует три ступени. Максимальное количество горячей воды- 250 мл.



3.4 Рекомендации

3.4.1 Подогрев чашек

Поставьте чашки на плиту прогрева[7] и у Вас всегда будут горячие чашки.



3.4.2 Регулировка кофемолки

Регулировка необходима если кофе протекает через дозу слишком быстро (частицы слишком большие) или слишком медленно (частицы слишком мелкие).

⚠ Во избежании поломки машины, регулировка должна производиться только во время помола.

Рекомендуемый помол "2".

Поверните регулировочный винт [11] к меньшему числу для уменьшения частиц и к большему для увеличения частиц.



3.4.3 Регулировка высоты носика

Высота носика может регулироваться вручную в зависимости от используемых чашек. Установите носик так, чтобы он был выше чашки не более 5 мм.



3.4.4 Смачивание дозы кофе

Для пред-смачивания дозы кофе насос остановится на 2 сек

3.4.5 Хранение кофейных зёрен

Для лучшего вкуса и аромата храните кофе в темном и прохладном месте, в плотно закрытой таре

3.4.6 Качество воды

Наряду с качеством кофе и степенью помола, качество воды также важно. Используйте фильтр и умягчитель воды. Меняйте воду в контейнере воды ежедневно.

3.4.7 Время работы

Машина предназначена для продолжительной работы. Если Вы не пользовались машиной долгое время, машине потребуется некоторое время для включения.

3.4.8 Выключение машины

Дождитесь окончания цикла, когда дисплей выйдет в состояние готовности/покоя и только затем выключайте машину.

3.5 Программирование

3.5 Меню

Нажмите кнопку "Меню", затем выберите необходимую опцию

A.

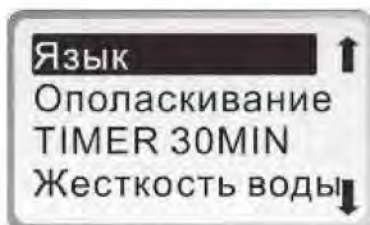

Язык

Нажмите **OK** для выхода в меню выбора языка, затем выберите необходимый язык.

B.

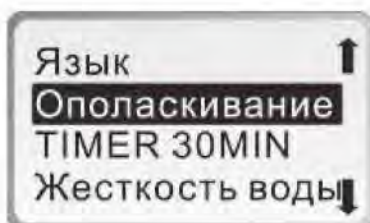

Самоополаскивание

Нажмите **OK** для выбора самоополаскивания. Самоополаскивание происходит каждый раз после включения или выхода из режима энергосбережения.

C.

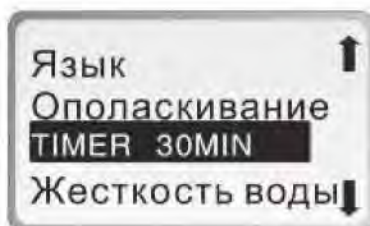

Установка режима энергосбережения

Нажмите **OK** для выбора времени через которое машина перейдет в режим энергосбережения.

D.

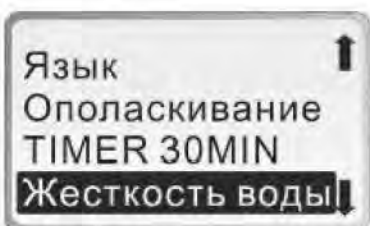

Установка жесткости воды

Нажмите **OK** для выбора опции жесткости воды, затем нажмите **^** или **v** для выбора значения.

E.

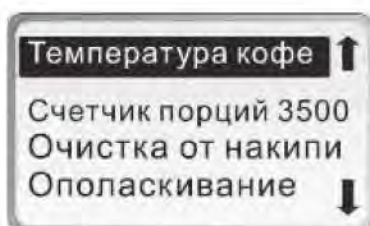

Температура кофе

Нажмите **OK** для выбора температуры стандартной чашки, затем нажмите **OK** для подтверждения.

F.

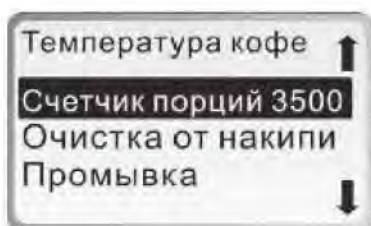

Счетчик порций

Нажмите **OK** для показа количества чашек, произведенных с начала работы машины.

G.

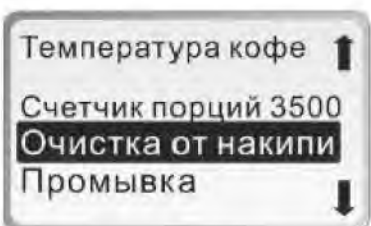

Очистка от накипи

Очистка от накипи необходима для содержания клапанов, нагревателя и других важных компонентов в хорошем рабочем состоянии. В зависимости от жесткости воды очистка должна производиться каждые 3-4 месяца. Очистка от накипи должна проводиться обязательно при появлении сообщения "Очистка от накипи". Нажмите "OK" для начала процедуры очистки.



Никогда не используйте уксус для очистки от накипи

1

Выберите **Очистка от накипи**, на дисплее появится сообщение

Добавьте соль
Нажмите OK

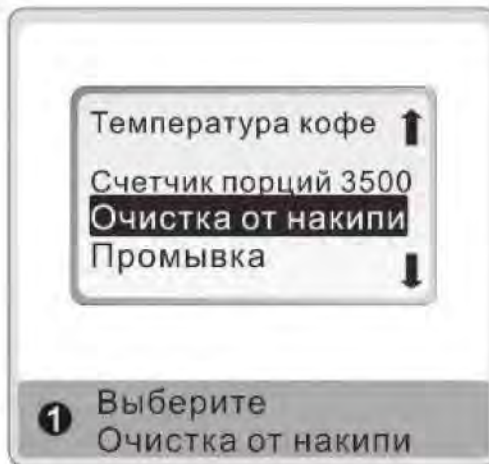

2

Налейте воду в контейнер воды и добавьте соль. Затем нажмите кнопку "OK" и для начала очистки.

На дисплее появится сообщение

Очистка от накипи



- 3 По истечении 60 минут, контейнер воды станет пустой и на дисплее появится сообщение

Нажмите ОК для остановки чистки

Нажмите ОК для остановки чистки

3 Очистка окончена

- 4 Снимите контейнер воды, промойте его. Наполните его водой (1 литр). Нажмите кнопку "ОК". На дисплее появится сообщение **Ополаскивание**, машина перейдет в режим готовности по окончании ополаскивания.

Добавьте воды



4 Наполните водой для ополаскивания машины. Нажмите кнопку "ОК"

Если "Очистка от накипи" будет прервана при отключении электроэнергии, то после включения она автоматически возобновится.

Сезонные очистки помогут Вам сохранить деньги от ремонта. Повреждения вызванные не полной или неправильной "очисткой от накипи" и/или отсутствием очисток не покрываются гарантией.

II.

Температура кофе ↑
Счетчик порций 3500
Очистка от накипи
Промывка ↓

Промывка

Опция "Промывка" в главном меню, служит для промывки системы подвода кофе от заварочного блока до носика. Для обеспечения качества кофе мы рекомендуем проводить её ежемесячно.

- 1 Очистите поддон. Подставьте дополнительную ёмкость под носик.
- 2 Выберите "Промывка" и нажмите кнопку "ОК".
- 3 Машина начнет автоматическую промывку, по окончании которой перейдет в режим готовности.

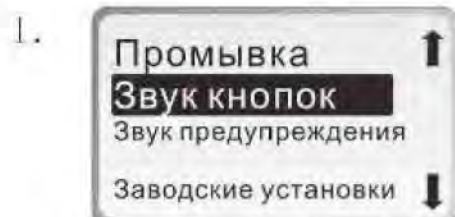

Установка звука кнопок

Нажмите **OK** для включения/выключения звука кнопок.

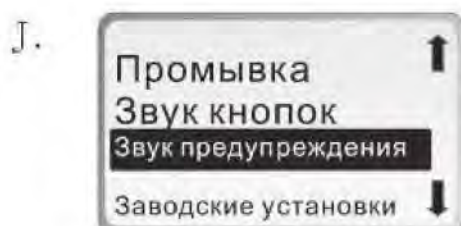

Установка звука предупреждения

Нажмите **OK** для включения/выключения звука предупреждения.

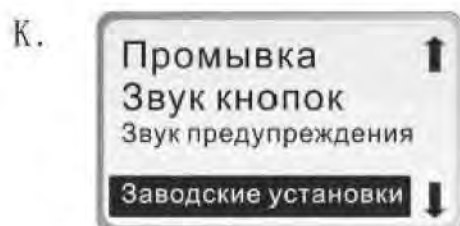

Заводские установки

Нажмите **OK** для восстановления заводских установок.

3.6 Дополнительная индикация



Нет воды

Если это сообщение появилось, проверьте наличие воды в контейнере воды [8] или правильность установки контейнера воды. Добавьте воды или поправьте контейнер.

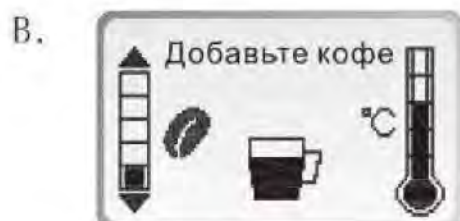

Добавьте зёрен

Если это сообщение появилось добавьте зерна кофе в контейнер зёрен [12].

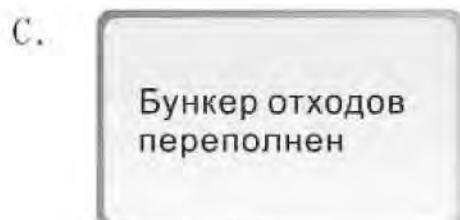

Бункер отходов переполнен

Если это сообщение появилось бункер отходов [16] переполнен, выньте и очистите его.



ВНИМАНИЕ. Бункер отходов может быть очищен только при включенной машине. После очистки подождите 7 сек, перед тем как установить его. В противном случае сигнал появиться вновь.

D.

НЕТ ПОДДОНА

Нет поддона

Если это сообщение появилось на дисплее установите поддон[1] или убедитесь, что он установлен правильно

E.

НЕТ БУНКЕРА
ДЛЯ ОТХОДОВ

Нет бункера для отходов

Нет бункера отходов[16], установите бункер отходов или убедитесь что он установлен в правильном положении

F.

НЕТ ЗАВАРОЧНОГО
БЛОКА

Нет заварочного блока

Нет заварочного блока[14], установите заварочный блок или убедитесь что он установлен в правильном положении

G.

ЗАКРОЙТЕ ДВЕРЦУ

Закройте дверцу

Сервисная дверца [13] не закрыта или закрыта не плотно.
Закройте сервисную дверцу

H.

ДЛЯ ВЕНТИЛЯЦИИ
НАЖМИТЕ ОК

Вентиляция

В машине присутствует вакуум.
Проведите дренаж в соответствии с пунктом 3.2 Удаление воды

I.

ОЧИСТКА НАКИПИ
ОК ИЛИ ESC

Очистка от накипи

Когда на дисплее появляется сообщение "ОЧИСТКА ОТ НАКИПИ" требуется провести очистку. Нажмите "ОК" для начала очистки, или "ESC" если Вы хотите отложить операцию. (Предупреждение будет появляться снова-пока очистка не будет проведена).

3.7 Очистка и обслуживание

Проводите регулярную чистку для получения качественного кофе и увеличения срока службы машины.

Выключите машину перед чисткой и дождитесь охлаждения всех частей.

Во избежании короткого замыкания, никогда не погружайте машину в воду и не поливайте её водой.

Не мойте части в посудомоечной машине.

Не сушите части машины в микроволновых или иных печах.

3.7.1 Очистка основных частей

Для содержания носика[5] и заварочного блока [14] в чистоте, рекомендуется своевременно (не реже 1 раза в день) очищать бункер отходов[16] и поддон[1].

Регулярно очищайте контейнер воды[8], поддон[1] и лоток отходов[15].

Когда красный поплавок выступит над поверхностью поверхности поддона, очистите поддон как можно быстрее.

- 1 Отключите питание, отсоедините от электросети.
Откройте сервисную дверцу [13].



- 2 Потяните заварочный блок за ручку и нажмите на лепесток со словом Выньте заварочный блок.
Очистите блок водой без моющих средств.
Убедитесь что в обоих фильтрах не осталось остатков кофе.
Просушите блок.



- 3 Выньте контейнер отходов и лоток отходов.
Очистите их мягкой тканью.



- 4 Очистите зону вокруг заварочного блока.
Затем установите лоток отходов назад



- 5 Вставьте заварочный блок. Поставьте его в начальную позицию. Убедитесь, что он вошел правильно до "щелчка". Затем вставьте контейнер отходов и закройте сервисную дверцу.





ВНИМАНИЕ. При установке заварочного блока НИКОГДА НЕ НАЖИМАЙТЕ НА ЛЕПЕСТОК со словом "press", это может привести к поломке машины.



ВНИМАНИЕ. Если заварочный блок не корректно установлен, на дисплее появится сообщение "НЕТ ЗАВАРОЧНОГО БЛОКА", машина будет работать неправильно.



Обычно, контейнер зёрен не нуждается в чистке. При необходимости протрите его сухой тканью.



ВНИМАНИЕ. Никогда не наливайте воду в танк зёрен. Это может привести к выходу машины из строя.



Очистите капучинатор (устройство взбивания молока). Отсоедините металлическую трубку, носик может быть снят с помощью ключа на ложке. Очистите металлическую трубку и сопло водой. Если сопло засорилось прочистите его иглой, затем промойте водой.

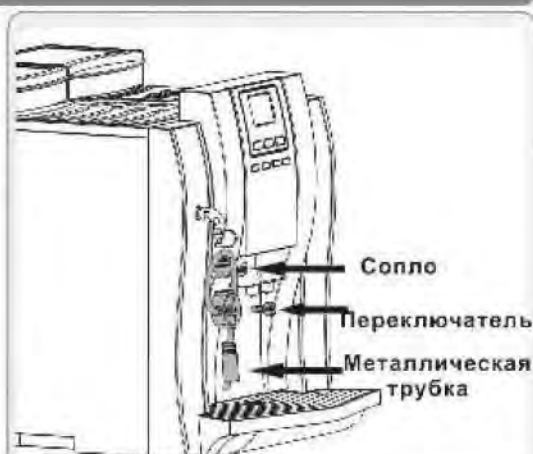

Очистите металлическую трубку и сопло



ВНИМАНИЕ. Убедитесь, что машина выключена и трубка пара/горячей воды остыла

3.7.2 Очистка фильтра контейнера воды

Снимите контейнер воды. Вход воды находится под контейнером воды. Отверните крышку против часовой стрелки, достаньте и почистите фильтр. Соберите в обратном порядке.



1 Вход воды находится под контейнером воды



2 Отверните крышку против часовой стрелки, достаньте и почистите фильтр

3.7.3

Если Вы не собираетесь использовать машину долгое время, выключите и отсоедините её от сети. Храните машину в сухом месте, вне доступа детей. Содержите машину в чистоте. Проверяйте и очищайте по мере необходимости.

4. Неисправности ❏

Выключите машину и выньте шнур из розетки немедленно при обнаружении любой неисправности кофемашины.

Если неисправность соответствует таблице внизу, попробуйте решить проблему следуя указаниям. Во всех остальных случаях, во избежании получения травм или выхода машины из строя, свяжитесь с авторизованным сервисным центром. Продавец не несет ответственности за ущерб, вызванный попытками самостоятельного ремонта.

Проблема	Возможная причина	Решение
Нетипичный звук кофемолки	Инеродное тело внутри кофемолки	Обратитесь в авторизованный сервисный центр
Смолотый кофе не попадает в заварочный блок	Помол слишком тонкий	Настройте кофемолку на более грубый помол
Заварочный блок не срабатывает	Заварочный блок не в начальной позиции	Закройте дверцу, выключите и включите машину, блок встанет в начальную позицию
Нет воды или пара	Трубка воды/ пара засорена или переключатель в неправильной позиции	Прочистите трубку с помощью иголки
	 Во избежании ожога, убедитесь что машина выключена.	

⚠ ВАЖНО:



Используйте специальные места для утилизации электрических\электронных компонентов машины.

Свяжитесь с местным управлением для получения информации о местах утилизации.

При замене старых частей на новые, продавец обязан утилизировать старые за свой счет.

Оборудование не может управляться людьми с ограниченными возможностями, включая детей, если они не находятся под контролем персонала ответственного за их безопасность.

Не допускайте детей для игры с машиной.



ME-709 Полностью автоматическая кофемашинa

Руководство по эксплуатации и обслуживанию