

УСТРОЙСТВО ПРИБОРА

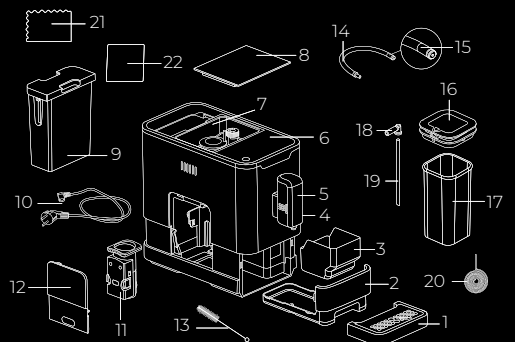

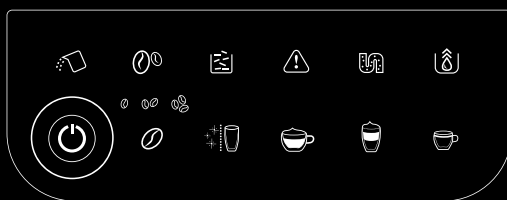

1. Поддон для сбора капель
2. Внутренний поддон
3. Контейнер для кофейного жмыха
4. Вспениватель молока
5. Регулируемый по высоте дозатор кофе
6. Панель управления
7. Контейнер для кофейных зерен
8. Крышка контейнера для кофейных зерен
9. Резервуар для воды, Max 1,1 л
10. Электрорознур
11. Заварочный блок
12. Съемная панель отсека заварочного блока
13. Щеточка для очистки
14. Соединительная гибкая трубочка для подачи молока
15. Соединитель для трубочки подачи молока
16. Крышка резервуара для молока
17. Резервуар для молока, Max 0,6 л
18. Соединительный клапан
19. Трубочка для подачи молока из контейнера
20. Спиралевидная игла для очистки клапана согла подачи пара
21. Салфетка для очистки
22. Средство для очистки от накипи

ПАНЕЛЬ УПРАВЛЕНИЯ



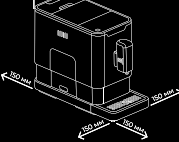

| | | | |
|--|--|--|---|
| | Индикатор контейнера для воды Мигает: контейнер для воды не установлен или в нем недостаточный уровень воды | | Кнопка включения/отключения |
| | Индикатор отсутствия кофейных зерен Горит непрерывно: в контейнере закончились кофейные зерна | | Кнопка настройки крепости кофе (3 уровня) |
| | Индикатор контейнера для жмыха Горит непрерывно: контейнер для жмыха заполнен Мигает: внутренний поддон или контейнер для жмыха не установлен | | Кнопка быстрой очистки / подачи горячей воды |
| | Индикатор отсека заварочного блока Горит непрерывно: заварочный блок не установлен Мигает: панель отсека заварочного блока не установлена | | Кнопка приготовления капучино / молочной пенки |
| | Индикатор самоочистки Горит непрерывно: требуется очистка от накипи Мигает: запущен процесс очистки от накипи | | Кнопка приготовления латте макиато / молочной пенки |
| | Индикатор опустошения системы от воды Горит непрерывно: запущена очистка | | Кнопка приготовления эспрессо |

УСТАНОВКА/СБОРКА

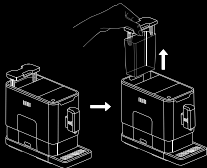
1. Выберите плоскую ровную термостойкую устойчивую поверхность в близкой доступности от электросети, с достаточным количеством свободного пространства со всех сторон.
 
2. Убедитесь в отсутствии упаковочных материалов на дне резервуара для воды.
 
3. Установите внешний поддон для сбора капель. Убедитесь, что он установлен правильно.

3. Выньте резервуар для воды, используя крышку резервуара, как ручку.
 
4. Наполните резервуар чистой фильтрованной водой до отметки максимум и установите в кофемашину.

 Не заполняйте резервуар водой, когда он находится в кофемашине. Это приведет к переливанию воды и повреждению прибора.
 

 **ВАЖНО!** Никогда не наполняйте резервуар теплой, горячей водой, водой с газом или любой иной жидкостью – это может привести к неисправностям как резервуара для воды, так и кофемашины.

5. Снимите крышку контейнера для кофейных зерен.
 

 Наполняйте контейнер только обжаренными кофейными зернами. Молотый, растворимый, карамелизированный кофе и иные продукты могут привести к неисправностям кофемашины.

РЕЖИМЫ РАБОТЫ

Приготовление эспрессо

1. Включите кофемашину, нажав на кнопку ☺, прибор перейдет в режим ожидания.
2. Поставьте чашку под дозатор и отрегулируйте высоту дозатора при необходимости.
3. Нажмите кнопку «Эспрессо» ☕ на панели управления и кофемашина начнет приготовление, индикатор выбранной кнопки будет гореть непрерывно до завершения программы.
4. По завершении приготовления кофемашина вернется в режим ожидания.

⚠ После завершения приготовления ЛЮБОГО НАПИТКА сразу выполните пролив воды для удаления остатков продукта из системы, однократно нажав на кнопку ☕. Дождитесь завершения процесса!

Приготовление латте макиато / капучино

- Сразу после приготовления латте макиато, капучино или молочной пенки обязательно включите очистку системы автоматического вспенивания молока (см. раздел «Очистка системы автоматического вспенивания молока» руководства).
- Плотность и количество молочной пенки зависят от используемого молока. Для гарантии оптимального вспенивания используйте холодное молоко (примерная температура должна быть 5 °C, жирностью 2,5-3,2%).

i Подробная инструкция по сборке системы автоматического вспенивания молока находится в разделе «Сборка системы автоматического вспенивания молока» руководства.

1. Наполните резервуар для воды до отметки MAX.
2. Наполните молоком резервуар для молока до отметки MAX и закройте крышку.
3. Поставьте чашку под дозатор для напитков.
 4. Включите кофемашину, нажав кнопку ☺, прибор перейдет в режим ожидания.
 5. Нажмите на кнопку ☕ или ☕ (латте макиато или капучино). Кофемашина начнет процесс приготовления. Индикатор выбранной кнопки будет гореть непрерывно до завершения программы.
 6. Приготовление кофе закончится автоматически. Если Вы хотите прервать процесс, просто нажмите на выбранную кнопку повторно.
7. После завершения приготовления напитка очистите систему автоматического вспенивания молока, отсоединив соединительную гибкую трубочку для подачи молока (14) от резервуара для молока и поместив ее в емкость с водой. Нажмите на кнопку ☕ дважды.
8. Поместите резервуар для молока в холодильник (без соединительной гибкой трубочки для подачи молока).

Приготовление молочной пенки

i Подробная инструкция по сборке системы автоматического вспенивания молока находится в разделе «Сборка системы автоматического вспенивания молока» руководства.

1. Наполните молоком резервуар для молока до отметки MAX и закройте крышку.
2. Поставьте чашку под дозатор для напитков.
3. Включите кофемашину, нажав кнопку ☺, прибор перейдет в режим ожидания.
4. Нажмите дважды на кнопку ☕ или ☕ (молочная пенка). Кофемашина начнет процесс приготовления. Индикатор выбранной кнопки будет гореть непрерывно до завершения программы.
5. Для завершения процесса приготовления нажмите на выбранную кнопку повторно.
6. Повторите пп. 7-8 блока «Приготовление латте макиато / капучино».

ОСНОВНЫЕ МЕРЫ ПРЕДОСТОРОЖНОСТИ

- ▲ Используйте только комплектные оригинальные аксессуары и материалы, рекомендованные производителем.
- ▲ Прибор необходимо отключать от электросети перед наполнением водой резервуара для воды; отсоединением каких-либо частей прибора, а также перед их установкой; чисткой или обслуживанием; если прибор работает некорректно; после использования прибора.
- ▲ Не открывайте корпус прибора и не пытайтесь разбирать его – внутри нет обслуживаемых частей.
- ▲ Прибор нуждается в чистке после каждого использования.

i Для получения полной информации об эксплуатации Вашего прибора обращайтесь к руководству пользователя, а также в отдел заботы о клиентах GARLYN по телефону: 8-800-555-95-31 (доб. 2)